



BEIQI FOTON MOTOR CO., LTD.



**AUMARK** 欧马可

## **РУКОВОДСТВО ПО ЭКСПЛУАТАЦИИ**

**BJ 1051, 1061 (EURO III, IV)**

**BEIQI FOTON MOTOR CO., LTD.**

## Предисловие

Задача настоящего Руководства по эксплуатации — обеспечить скорейшее ознакомление с устройством и техническими характеристиками автомобилей Foton, а также овладение надлежащими методами эксплуатации, ремонта и обслуживания автомобиля. Рекомендуем внимательно прочесть данное Руководство перед тем как приступить к эксплуатации; эксплуатировать, обслуживать и ремонтировать автомобиль в соответствии с изложенными требованиями. Особое внимание следует обращать на текст с пометками «Внимание», «Предупреждение» и «Опасно», а также на последующие пункты.

1. Данное Руководство описывает модели Aumark, оснащенные дизельным двигателем и пневматической тормозной системой, поэтому некоторые устройства, аппаратура и функции, представленные в руководстве, могут отсутствовать в комплектации вашего автомобиля.
2. Строго запрещена несанкционированная установка или замена какого-либо оборудования автомобиля: такие действия могут привести к повреждениям его устройств и стать причиной аварийной ситуации, особенно в случае повреждения систем, связанных с безопасностью (электрооборудования, тормозной системы и рулевого управления).
3. Используйте только оригинальные запчасти Foton, которые можно приобрести в авторизованных сервисных центрах.
4. Наша компания не несет ответственности за несчастные случаи, а также прямой или косвенный ущерб в случае нарушения владельцем инструкций, приведенных в пунктах 2 и 3.
5. Постоянно стремясь совершенствовать нашу продукцию, мы сохраняем за собой право вносить изменения в ее конструкцию и оборудование. Надеемся на ваше понимание. Информация, иллюстрации и описания, приведенные в данном Руководстве по эксплуатации, могут не полностью соответствовать оборудованию вашего автомобиля.
6. При продаже автомобиля обеспечьте передачу Руководства новому владельцу.

**Компания Beiqi Foton Motor Co., Ltd.**  
**Апрель, 2012**



## ИНФОРМАЦИЯ ДЛЯ ВОДИТЕЛЯ

- 1 Пожалуйста, внимательно прочитайте данное Руководство перед тем, как приступить к эксплуатации.
- 2 Используемые сокращения: **KZ** (опция), **ZY** (специальное оборудование).
- 3 Автомобиль обязательно должен пройти обкатку и регулярное обслуживание в авторизованных сервисных центрах Foton.  
**Несоблюдение этого условия означает добровольный отказ от прав на гарантийное обслуживание.**
- 4 Для гарантии высокого качества обслуживания при ремонте используйте только оригинальные запчасти Foton. Гарантия Foton не распространяется на возможные неисправности и поломки, вызванные использованием неоригинальных запасных частей.
- 5 В автомобилях, отвечающих стандартам Евро III или IV по выбросам вредных веществ, следует использовать соответствующее стандартам топливо. Использование топлива, не соответствующего стандартам, может привести к выходу из строя систем двигателя.
- 6 Величина давления в шинах должна соответствовать требованиям, приведенным в данном руководстве.
- 7 Гарантия не распространяется на неисправности и повреждения, вызванные несоблюдением указанных требований, а также установкой дополнительного оборудования или изменением конструкции автомобиля без соответствующих полномочий.

**Компания Beiqi Foton Motor Co., Ltd.  
Апрель 2012**



<b>Важно .....</b>	<b>1</b>
Расположение номера шасси (номера VIN) и номера двигателя .....	2
Обкатка нового автомобиля .....	3
Предупреждение о перегрузке .....	3
Органы управления и контрольные приборы .....	5
<b>Органы управления и контрольные приборы .....</b>	<b>5</b>
Комбинация приборов и контрольные лампы .....	7
Органы управления .....	20
<b>Перед вождением .....</b>	<b>36</b>
Работа различных контрольных устройств .....	36
Список для ежедневного осмотра .....	41
<b>Вождение .....</b>	<b>49</b>
Подготовка к запуску двигателя .....	49
Запуск двигателя .....	50
Выключение двигателя .....	52
Парковка .....	53
Меры предосторожности при вождении .....	54

Экономный режим вождения .....	57
Эксплуатация и обслуживание автомобиля в зимний период .....	58
Особенности вождения в зимний период .....	60
Экстренные ситуации .....	61
<b>Обслуживание и ремонт .....</b>	<b>68</b>
График технического обслуживания .....	68
Руководство по техническому обслуживанию .....	74
Смазка .....	87
Рекомендуемые марки смазочных материалов и топлива .....	88
Инструкция по смазке .....	90
<b>Другое .....</b>	<b>93</b>
Меры предосторожности .....	93
Способы погрузки .....	96
<b>Основные характеристики .....</b>	<b>100</b>



Для правильного использования и обслуживания автомобилей Foton необходимо соблюдать нижеприведенные меры предосторожности. Внимательно изучите их перед началом эксплуатации.

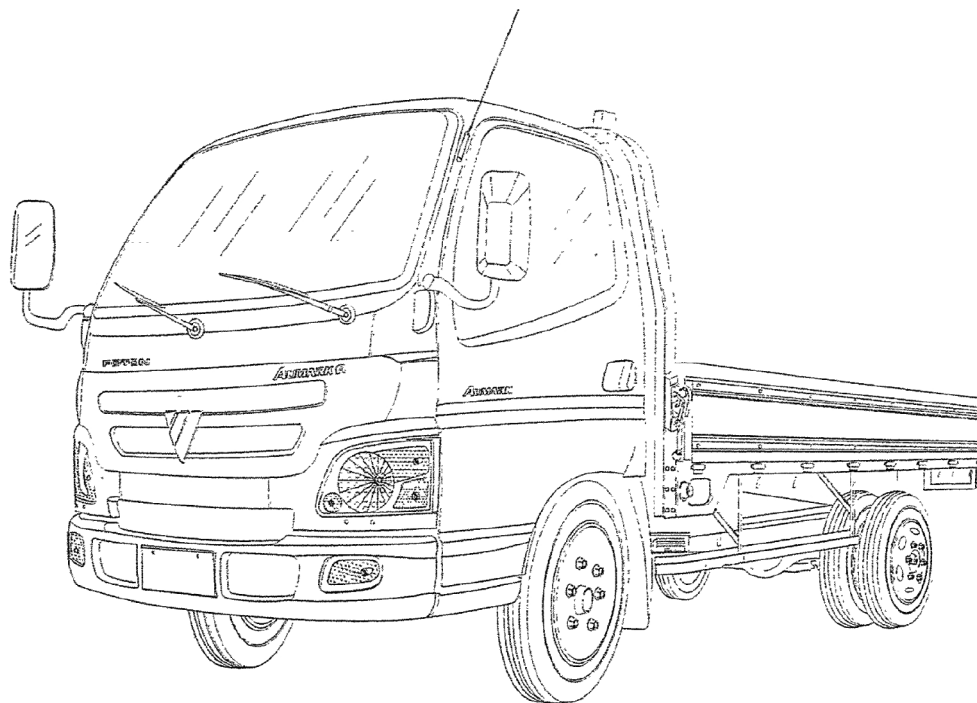

## Важно • Расположение номера шасси (номера VIN) и номера двигателя

**Расположение номера шасси (номера VIN) и номера двигателя.**

**Расположение номера шасси, номера автомобиля и номера двигателя**

Запишите номера шасси, модели автомобиля и двигателя, так как при обращении в сервисный центр или к дилеру Foton требуется предоставить эту информацию. Номер шасси и номер автомобиля на моделях Aumark соответствуют идентификационному номеру автомобиля VIN, который выбит с внешней стороны задней части правого лонжерона, а также на заводской табличке с паспортными данными транспортного средства. На автомобилях с однорядной кабиной заводская табличка приклепана к внешней части левой задней опоры внутри кабины, в полторной кабине она приклепана к левой задней панели, в двухрядной кабине она находится с внутренней стороны верхней панели левой промежуточной опоры.

**Расположение номера у двигателей Cummins**

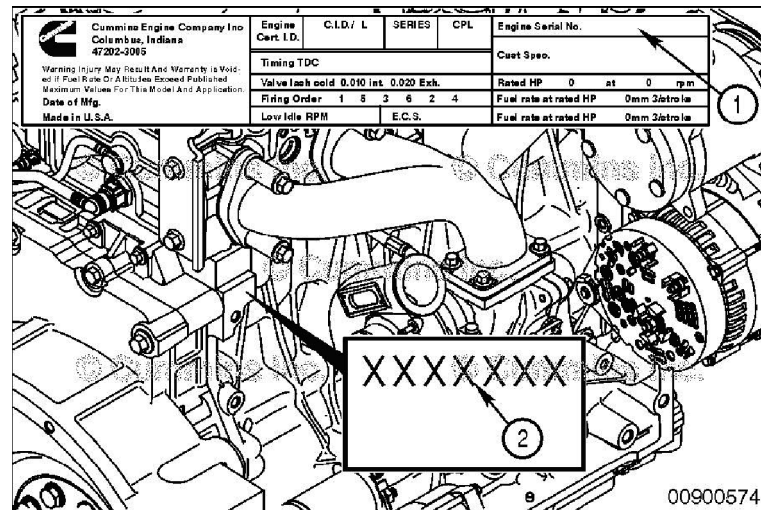

00900574

**Обкатка нового автомобиля**

В период обкатки при управлении новым автомобилем необходимо выполнять правила по обкатке. Их несоблюдение приведет к сокращению срока службы и эксплуатационных характеристик автомобиля. Следующие меры должны строго соблюдаться на протяжении первой тысячи километров:

- 1 Скорость движения на каждой из передач не должна превышать приведенную в следующей таблице:

<b>Передача</b>	<b>I</b>	<b>II</b>	<b>III</b>
Скорость (км/ч)	11	22	38
<b>Передача</b>	<b>IV</b>	<b>V</b>	<b>VI</b>
Скорость (км/ч)	60	70	80

- 2 Необходимо избегать разгона двигателя, резких ускорений и не использовать экстренное торможение без необходимости.
- 3 Перед каждой поездкой прогревайте двигатель на холостых оборотах до рабочей температуры.

- 4 Минимальный пробег обкатки на I и II передачах: 80 километров. Полезная нагрузка на автомобиль должна составлять не более 50% от указанной в характеристиках.
- 5 Болт, ограничивающий ход педали газа, можно извлечь только после обкатки автомобиля.

**Предупреждение о перегрузке**

Перегрузка автомобиля не только сократит срок его службы. Она может вызвать серьезные неисправности и привести к аварийным ситуациям.

Вес груза должен не должен превышать разрешенных значений и должен быть как можно более равномерно распределен по всему грузовому отсеку.

**Меры предосторожности для моделей, соответствующих ЕВРО III/IV**

\* В случае неисправности какого-либо датчика, топливной форсунки, ЭБУ, топливного фильтра или любого другого компонента электронной системы управления двигателем владелец автомобиля не должен самостоятельно заменять или ремонтировать какие-либо его части. Ему следует обратиться в авторизованный сервисный центр Foton.

\* Запрещается промывать водой кабину, так как вода может проникнуть в блок электронной педали акселератора; также запрещается промывать двигатель и ЭБУ прямо на раме, так как попадание воды внутрь может привести к поломке.

**Важно • Расположение номера шасси (номера VIN) и номера двигателя**

---

**XZ** ..... Опция

**ZY** ..... Специальное оборудование

Замечание: Подробная информация о моделях, оснащенных специальным дополнительным оборудованием, приведена в разделе «Основные характеристики».

Органы управления и контрольные приборы

Устройства управления и контрольные приборы

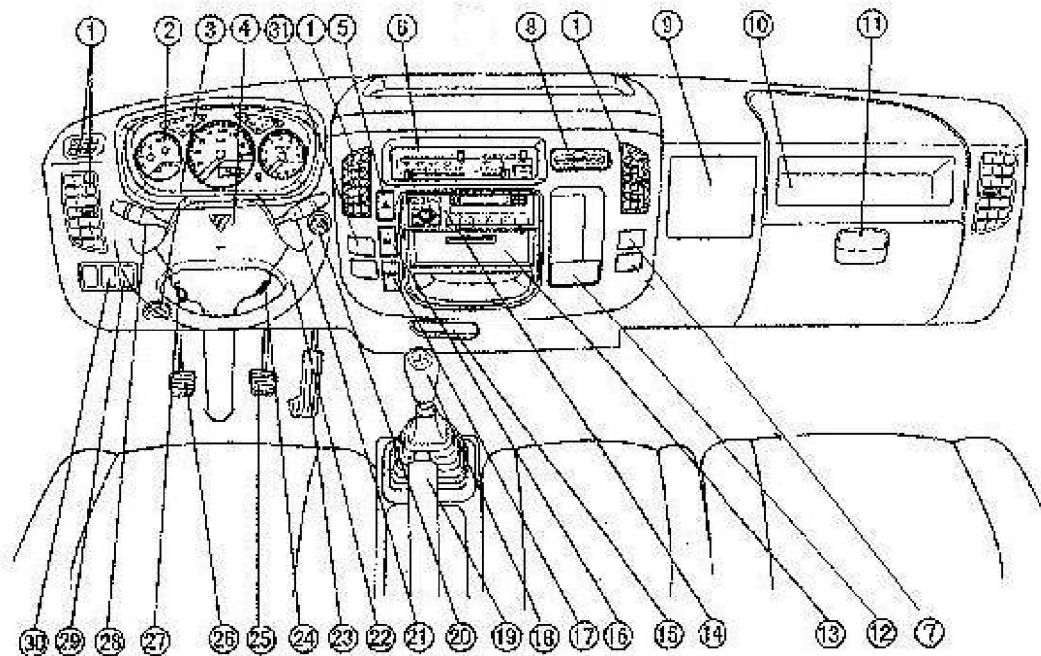

## Органы управления и контрольные приборы • Органы управления и контрольные приборы

---

1	Дефлектор системы вентиляции на приборном щитке	18	Рычаг переключения передач
2	Комбинация приборов	19	Рычаг стояночного тормоза
3	Рукоятка ручного управления подачей топлива	20	Прикуриватель
4	Кнопка подачи звукового сигнала	21	Правый комбинированный переключатель
5	Выключатель аварийной сигнализации	22	Рулевое колесо
6	Панель управления системой кондиционирования и обогрева кабины, системой обогрева стекол	23	Педаль акселератора
7	Выключатель диагностики антиблокировочной тормозной системы (ABS)	24	Выключатель зажигания
8	Отделение магнитных карт	25	Педаль тормоза
9	Малый вещевого ящик	26	Педаль сцепления
10	Вещевой ящик	27	<input checked="" type="checkbox"/> Рычаг регулировки и фиксирующего механизма рулевой колонки
11	Ящик для инструментов	28	Левый комбинированный переключатель
12	Отделение для телефона	29	Выключатель и +/- регулятор системы круиз контроля <input checked="" type="checkbox"/>
13	Ящик-контейнер	30	Выключатель и +/- регулятор системы круиз контроля <input checked="" type="checkbox"/>
14	Радио/аудиоаппаратура	31	Выключатель диагностики ЭБУ двигателя
15	Пепельница		
16	Выключатель заднего противотуманного фонаря		
17	Выключатель системы предпускового подогрева (или диагностики ЭБУ)		

**Комбинация приборов и контрольные лампы**

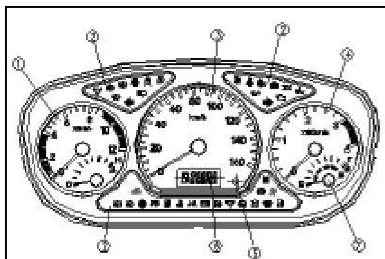

- 1 Указатель давления воздуха пневматической системы, указатель температуры охлаждающей жидкости
- 2 Панель индикаторов и указателей
- 3 Спидометр
- 4 Тахометр
- 5 Кнопка сброса
- 6 Одометр
- 7 Указатель уровня топлива и жидкости катализатора

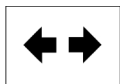

Указатель поворота

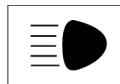

Контрольная лампа дальнего света

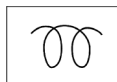

Контрольная лампа предпускового подогрева



Контрольная лампа уровня топлива



Контрольная лампа стояночного тормоза



Контрольная лампа топливного фильтра

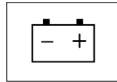

Контрольная лампа заряда АКБ



Контрольная лампа давления масла



Контрольная лампа неисправности тормозной системы

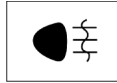

Контрольная лампа заднего противотуманного фонаря

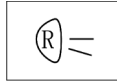

Контрольная лампа заднего хода

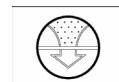

Контрольная лампа воздушного фильтра

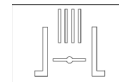

Контрольная лампа тормоза-замедлителя



Контрольная лампа вакуумного датчика

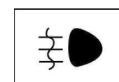

Контрольная лампа передних противотуманных фар

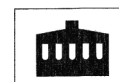

Контрольная лампа уровня охлаждающей жидкости (у некоторых моделей)



Контрольная лампа проверки двигателя



Контрольная лампа сигнализации низкого давления (у некоторых моделей)



Контрольная лампа непристегнутого ремня

## Органы управления и контрольные приборы • Комбинация приборов и контрольные лампы



Контрольная лампа запираания кабины



Контрольная лампа незакрытой двери

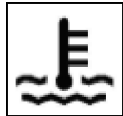

Контрольная лампа сигнализатора температуры охлаждающей жидкости

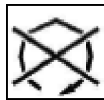

Контрольная лампа остановки двигателя



Контрольная лампа подушки безопасности (зарезервирована)



Контрольная лампа отбора мощности



Контрольная лампа сигнализации низкого давления в тормозной системе



Контрольная лампа неисправности антиблокировочной системы (ABS)



Контрольная лампа системы курсовой устойчивости (у некоторых моделях)



Контрольная лампа системы распределения тормозных усилий (запасная)



Индикатор работы системы подогрева зеркал

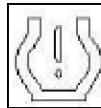

Контрольная лампа сигнализации давления в шинах (для некоторых модификаций)



Контрольная лампа жидкости катализатора (для моделей с двигателями стандарта Евро 4)



Контрольная лампа запасной тормозной системы



Мигающий индикатор антипробуксовочной системы



Контрольная лампа сигнализатора уровня масла

### Спидометр

Отображение скорости в км/ч

### Одометр

Счетчик полного пройденного пути в км

Счетчик пройденного пути и кнопка обнуления счетчика

## Органы управления и контрольные приборы • Комбинация приборов и контрольные лампы

Кнопка обнуления показателей счетчика пройденного пути расположена в правой нижней части спидометра. Белая цифра справа показывает пробег в сотнях метров. Для сброса показаний, пожалуйста, нажмите кнопку обнуления счетчика.

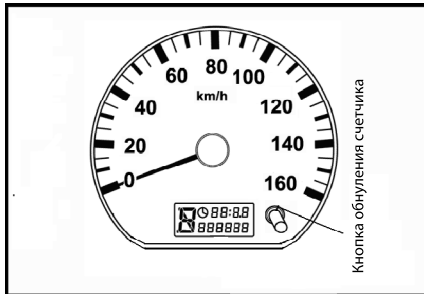

### Цифровые часы

Когда ключ зажигания находится в положении «ON» или «ACC» (зажигание), цифровые часы показывают время. Для установки времени используется кнопка сброса.

Установка часов:

В режиме отображения времени удерживайте кнопку сброса в нажатом положении более двух секунд, начнет мигать секция часов. Нажатием кнопки сброса выставите время. Если не нажимать кнопку сброса более пяти секунд, будет активирована настройка минут.

Установка минут:

После установки часов активируется настройка минут, если кнопка сброса не нажата более пяти секунд. С помощью кнопки сброса выставьте минуты. Меню настройки часов закроется, если не нажимать кнопку сброса в течение пяти секунд.

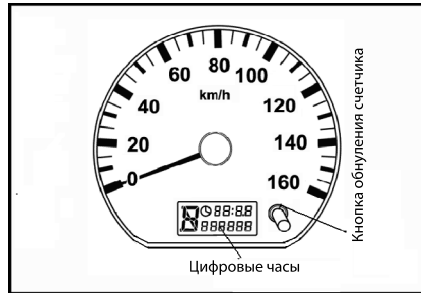

### Манометр и указатель температуры охлаждающей жидкости

В нормальных условиях манометр должен показывать давление не менее 600 кПа. Если мощность двигателя составляет менее 75% номинальной величины, индикатор давления должен подняться с нулевой отметки до уровня давления воздуха при запуске (или 400 кПа) в течение четырех минут. При этом звуковой сигнал низкого давления выключится.

Запрещается начинать движение, если стрелка манометра находится в красной зоне.

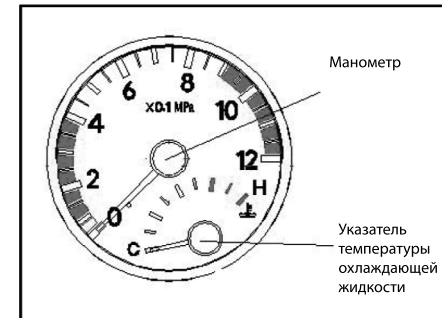

### Указатель температуры охлаждающей жидкости

Когда ключ зажигания находится в положении «ON», включается указатель температуры охлаждающей жидкости. Буквы «C» и «H» на шкале обозначают соответственно низкую (Low) и высокую (High) температуру. Если стрелка указателя температуры охлаждающей жидкости находится за пределами красной зоны, температуры жидкости в норме.

## Органы управления и контрольные приборы • Комбинация приборов и контрольные лампы

При перегреве двигателя стрелка указателя температуры охлаждающей жидкости находится в красной зоне. Следует своевременно принять меры, описанные в главе IV данного Руководства, так как работа в состоянии перегрева может нанести серьезный ущерб двигателю.



### Тахометр, указатель уровня топлива и уровня жидкости катализатора

#### Тахометр

Тахометр отображает частоту вращения коленчатого вала двигателя в 1000 об/мин. При переключении передачи обращайте внимание на показания тахометра. Избегайте перегрузок двигателя и работы на слишком высоких оборотах!

Для езды в экономичном режиме, следите за тем, что бы стрелка тахометра не заходила в красную зону. Работа двигателя на слишком

высоких оборотах приводит к ускоренному износу его компонентов и увеличенному расходу топлива.

### **i** Внимание

**Следите за тем, чтобы стрелка не доходила до красной зоны, иначе двигатель может быть поврежден.**

#### Указатель уровня топлива

Буквы «E» и «F» обозначают соответственно пустой и полный бензобак.

#### Указатель уровня жидкости катализатора

Он показывает уровень жидкости катализатора в бачке, предназначенном для этой жидкости. (Для моделей с двигателями Евро 4)

1. Один горящий индикатор обозначает заполнение бачка катализатора от 0 до 30% от объема;
2. Два горящих индикатора обозначают заполнение бачка катализатора от 30 до 50% от объёма;
3. Три горящих индикатора обозначают заполнение бачка катализатора от 50 до 70% от объема;
4. Четыре горящих индикатора обозначают заполнение бачка катализатора от 70 до 100% от объема.



### Контрольная лампа уровня охлаждающей жидкости (у некоторых моделей)

Контрольная лампа уровня охлаждающей жидкости (у некоторых моделей) загорается, когда уровень охлаждающей жидкости опускается ниже минимального.

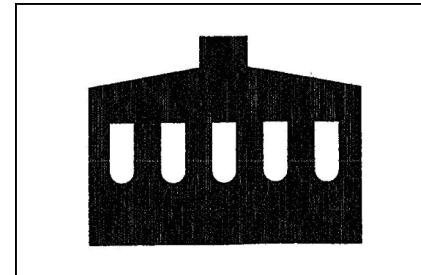

**Контрольная лампа указателя поворота и аварийной сигнализации**

При включении указателя поворота или аварийной сигнализации контрольные лампы указателей поворота начинают мигать, показывая водителю, что работают внешние указатели поворота или аварийной сигнализации (когда левая и правая лампы мигают поочередно).

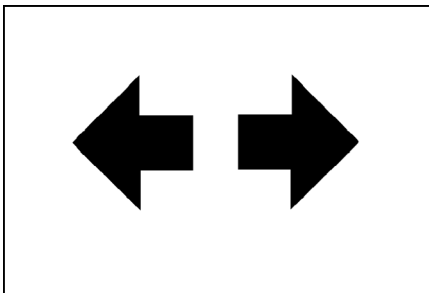

 **Осторожно!**

**Если ваш автомобиль становится помехой движению, следует включить аварийную сигнализацию, чтобы другие участники движения держались от вас на расстоянии.**

**Контрольная лампа дальнего света**

При включении режима дальнего света на панели приборов загорится контрольная лампа дальнего света.

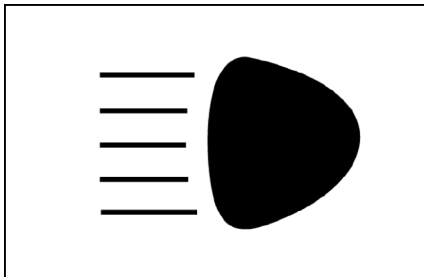

**Фонарь заднего хода**

Когда рычаг переключения передач установлен в положение R, контрольная лампа заднего хода загорается вместе с фонарем заднего хода. При этом работает звуковой сигнал, оповещающий водителей и пешеходов.

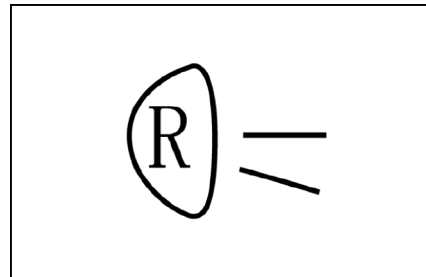

**Контрольная лампа передних противотуманных фар**

При включении передних противотуманных фар на панели приборов загорится соответствующая контрольная лампа.

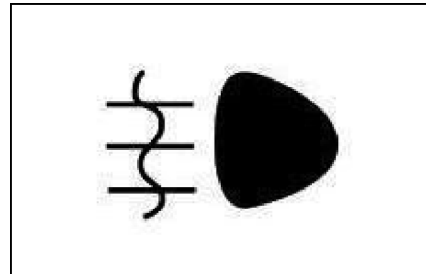

## Органы управления и контрольные приборы • Комбинация приборов и контрольные лампы

### Контрольная лампа задних противотуманных фар

При включении задних противотуманных фар на панели приборов загорится соответствующая контрольная лампа.

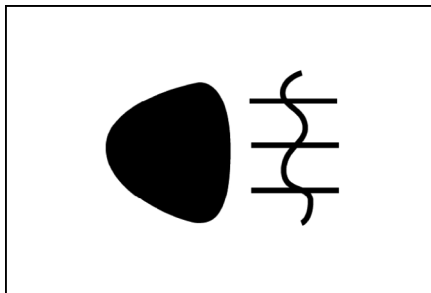

### Сигнализатор уровня тормозной жидкости (жидкости в системе сцепления)

Лампа загорается при включении зажигания и гаснет при старте двигателя.

Когда уровень тормозной жидкости в резервуаре опускается ниже допустимого загорается данный сигнализатор. Если контрольная лампа загорелась во время движения, следует немедленно остановить автомобиль и проверить уровни жидкости в бачке. Если уровень жидкости ниже

допустимого, следует долить тормозную жидкость и проверить систему на предмет отсутствия утечек.



### Контрольная лампа давления масла

Лампа загорается при включении зажигания и гаснет при старте двигателя

Если контрольная лампа загорелась во время движения, значит давление масла ниже допустимого; следует немедленно выключить двигатель и проверить уровень масла в картере двигателя. Если уровень масла в норме, следует обратиться на станцию технического обслуживания для диагностики неисправностей и ремонта.

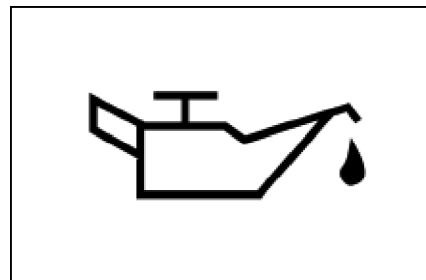

 **Осторожно!**

**Остановите двигатель, когда зажглась контрольная лампа давления масла.**

### Контрольная лампа стояночного тормоза.

Контрольная лампа стояночного тормоза загорается в том случае, если включено зажигание, и рычаг стояночного тормоза поднят.

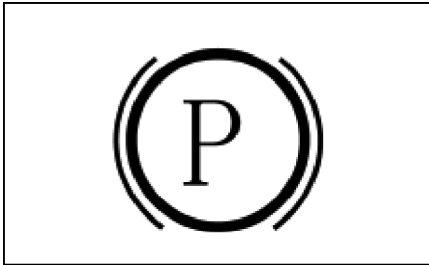

**Контрольная лампа неисправности тормозной системы**

Лампа загорается при включении зажигания и гаснет при старте двигателя. Включение контрольной лампы во время движения предупреждает о низком давлении в пневматической системе. Следует выключить двигатель и проверить пневматическую систему на наличие утечек сжатого воздуха. если утечек не обнаружено, обратитесь на сервисную станцию.

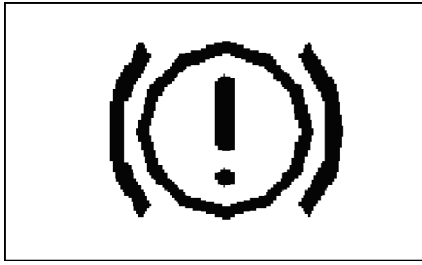

**Контрольная лампа уровня топлива**

Лампа загорается, когда уровень топлива в баке опускается ниже определенного значения (7-10 литров). Следует вовремя дозаправлять автомобиль.

Лампа загорается при включении зажигания и гаснет при старте двигателя

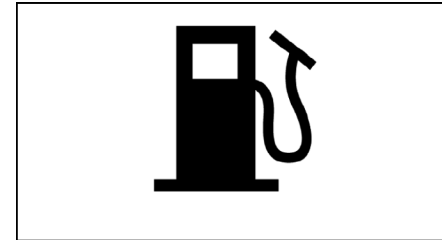

**Внимание**

**При резком повороте лампа уровня топлива может на некоторое время загореться. Это нормальное явление.**

**Контрольная лампа предпускового нагрева.**

В холодное время года (температура ниже -19°) ЭСУД на основе данных от датчиков может включать систему предпускового нагрева. В этом случае система включается после процедуры самодиагностики, а на панели приборов загорается контрольная лампа предпускового нагрева, напоминающая водителю о том, что нельзя запускать двигатель во время нагрева.

## Органы управления и контрольные приборы • Комбинация приборов и контрольные лампы

Предпусковой нагрев обычно занимает от 5 до 30 секунд. После нагрева контрольная лампа гаснет, и водителю требуется без промедления завести двигатель, иначе его температура быстро упадет. Данный индикатор предназначен прежде всего для напоминания о том, что холодный старт необходимо проводить постепенно.

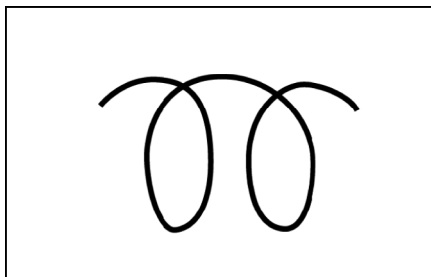

### Контрольная лампа уровня АКБ

Лампа загорается при включении зажигания и гаснет при старте двигателя, если в цепи генератора нет замыканий.

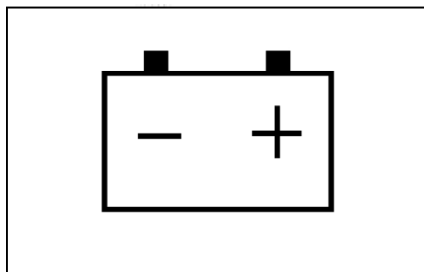

### **i** Внимание:

Если контрольная лампа загорелась во время движения, то следует отвезти автомобиль на ближайшую специализированную станцию технического обслуживания и проверить цепь генератора. Не следует продолжать движение, если ремень генератора ослаблен или порван.

### Контрольная лампа воздушного фильтра

Контрольная лампа загорается, если засорен воздушный фильтр. В этом случае следует припарковать автомобиль и очистить систему впуска или заменить фильтрующий элемент для обеспечения бесперебойной подачи воздуха. После принятия этих мер контрольная лампа погаснет.

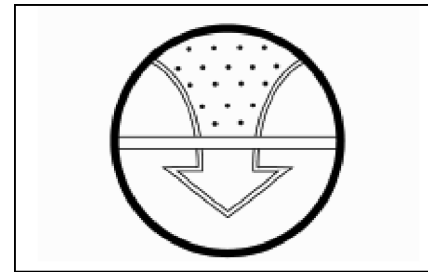

### **i** Внимание

Для продления срока службы двигателя необходимо вовремя заменять фильтрующий элемент компании Foton. При несвоевременной замене частицы пыли и загрязнений, прорывающиеся через фильтр, могут привести к повреждению деталей двигателя.

### Контрольная лампа сигнализации низкого давления в пневматической системе

При давлении воздуха ниже  $400 \pm 25$  кПа данная контрольная лампа загорается, активируется звуковой сигнализатор.

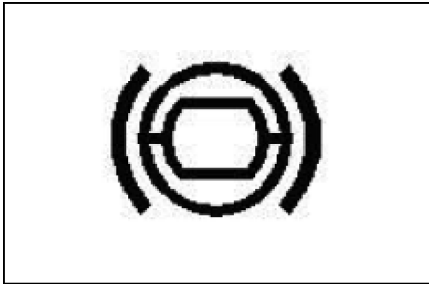

**Осторожно!**

**Если контрольная лампа загорелась во время движения, следует немедленно остановиться и провести осмотр и ремонт.**

#### **Контрольная лампа тормоза-замедлителя**

Лампа загорается при использовании тормоза-замедлителя. При выключении тормоза-замедлителя контрольная лампа автоматически гаснет.

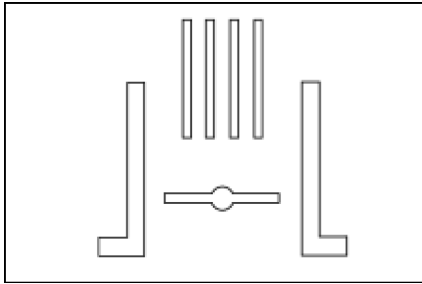

#### **Контрольная лампа неисправности двигателя**

Лампа загорается при включении зажигания и гаснет при старте двигателя, если двигатель работает в нормальном режиме.

В случае, если лампа загорается при работающем двигателе, то это свидетельствует о возникновении неисправности в двигателе. Обратитесь на сервисную станцию Foton для диагностики и устранения неисправности

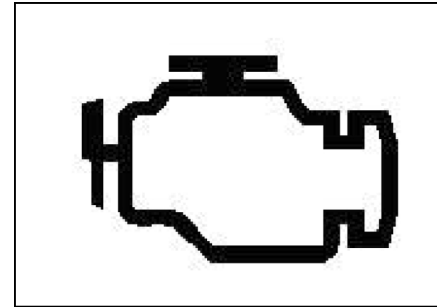

#### **Контрольная лампа непристегнутого ремня безопасности**

Данная контрольная лампа напоминает о том, что ремень не пристегнут.

## Органы управления и контрольные приборы • Комбинация приборов и контрольные лампы

Если ключ зажигания переведен в положение «ON», данная лампа будет гореть до тех пор, пока ремень не будет пристегнут должным образом.

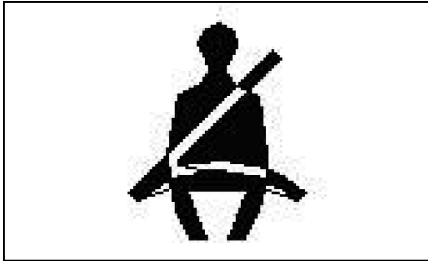

### Контрольная лампа запираания кабины

В случае когда замок задней опоры кабины не заблокирован, горит данный индикатор.

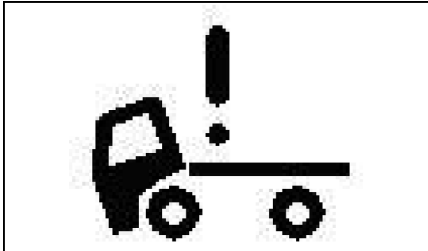

### Контрольная лампа незакрытой двери

Лампа загорается, когда не закрыты двери.

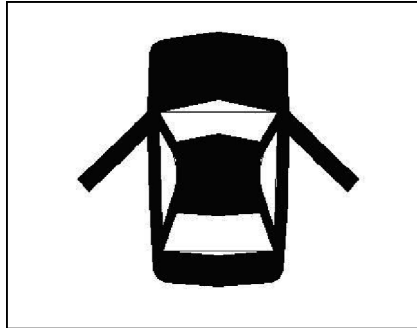

### Контрольная лампа сигнализатора температуры охлаждающей жидкости

Индикатор загорается, когда температура охлаждающей жидкости поднимается выше +102°

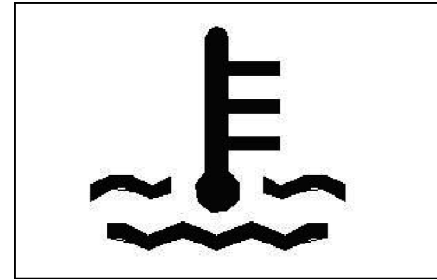

### Индикатор остановки двигателя

При повороте ключа зажигания в положение «ON» проводится самодиагностика, данный индикатор загорается и гаснет. Если на панели приборов загорелся индикатор неисправности двигателя или SVS, следует нажать выключатель диагностики ЭБУ для того чтобы система самодиагностики выдала код неисправности миганием этой лампы. Описание кода ошибки можно найти в списке кодов неисправностей ЭБУ. Если электронная система управления двигателем обнаружила серьезную неисправность, при этом выключатель диагностики не был нажат, данный индикатор включится и будет гореть до тех пор, пока неисправность не будет устранена. Данный индикатор предназначен для оповещения водителя о том, что система неисправна и должна быть выключена и отремонтирована. Его также называют индикатором выключения.

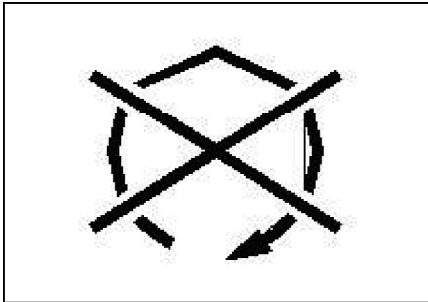

**Контрольная лампа подушки безопасности (у некоторых моделей)**

Лампа загорается при неисправности механизма подушки безопасности.



**Контрольная лампа отбора мощности (у некоторых моделей)**

Лампа загорается при включении отбора мощности.

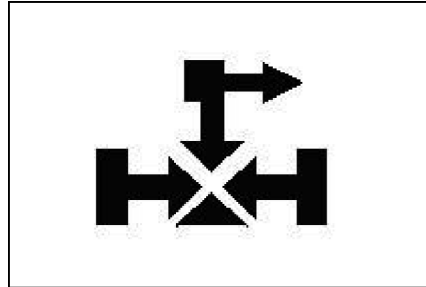

**Контрольная лампа неисправности антиблокировочной системы (у некоторых моделей)**

- 1 При повороте ключа зажигания в положение «ON» проводится самодиагностика, данный индикатор загорается и гаснет.
- 2 Лампа продолжает гореть до тех пор, пока существует неисправность в системе ABS.

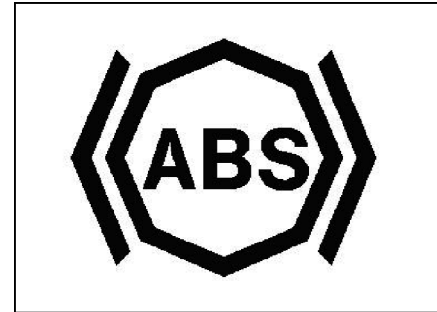

**Контрольная лампа системы курсовой устойчивости (у некоторых моделей)**

Лампа загорается в случае неисправностей системы курсовой устойчивости.



## Органы управления и контрольные приборы • Комбинация приборов и контрольные лампы

### Контрольная лампа системы распределения тормозных усилий (у некоторых моделей)

Лампа загорается в случае неисправностей системы распределения тормозных усилий.



### Индикатор системы подогрева зеркал

Лампа загорается при включении системы подогрева зеркал заднего вида.



### Контрольная лампа сигнализации давления в шинах (у некоторых моделей)

- 1 Лампа погаснет через пять секунд после того, как система контроля давления в шинах активируется, проведет самодиагностику и включится.
- 2 Низкое давление (LP): Лампа продолжает гореть. Сигнализатор низкого давления срабатывает при давлении в шинах менее 75% от нормы.
- 3 Высокое давление (HP): Периодическое четырехкратное мигание лампы. Сигнализатор высокого давления (HP) срабатывает при давлении в шинах более 125% от нормы.
- 4 Высокая температура (HT): Лампа мигает три раза, сигнализатор срабатывает при  $T = 85^{\circ}$ .
- 5 Утечка воздуха: Периодическое двукратное мигание лампы.
- 6 Нет сигнала: Периодическое однократное мигание лампы.

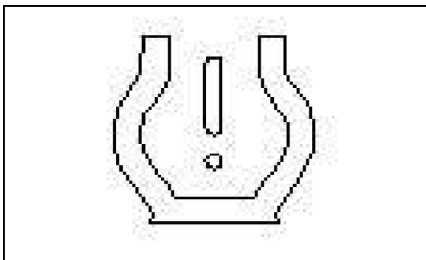

### Контрольная лампа уровня жидкости катализатора (у моделей с двигателями Евро 4)

- 1 При повороте ключа зажигания в положение «ON» проводится самодиагностика, данный сигнализатор загорается и гаснет.
- 2 Загорается при низком уровне жидкости катализатора.

**Контрольная лампа запасной тормозной системы (для моделей с бортовой диагностикой)**

- 1 При повороте ключа зажигания в положение «ON» проводится самодиагностика, данный сигнализатор загорается и гаснет.
- 2 Когда электронная система управления двигателем регистрирует неисправность, а выключатель диагностики ЭБУ не нажат, данный индикатор будет гореть до тех пор, пока неисправность не будет устранена. Данный сигнализатор оповещает водителя о наличии неисправности и необходимости устранить ее как можно скорее.



**Мигающий индикатор антиблокировочной системы (в некоторых моделях)**

- 1 При повороте ключа зажигания в положение «ON» проводится самодиагностика, данный сигнализатор загорается и гаснет.
- 2 Для моделей с пневматическими тормозами: если индикатор ABS горит, следует нажать выключатель диагностики ABS для выполнения диагностики неисправностей с помощью кода, передаваемого световым индикатором. Описание кода ошибки можно найти в списке кодов неисправностей системы ABS.

**Контрольная лампа сигнализатора уровня масла**

Загорается при низком уровне моторного масла в картере двигателя.

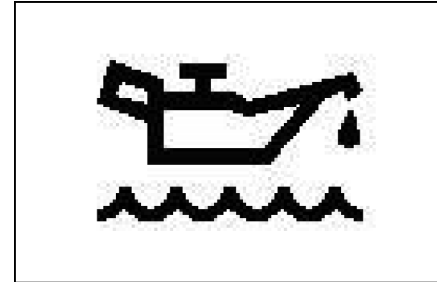

## Органы управления и контрольные приборы • Органы управления

### Органы управления

#### Рулевое колесо и кнопка подачи звукового сигнала

Звуковой сигнал подается нажатием кнопки на рулевом колесе.

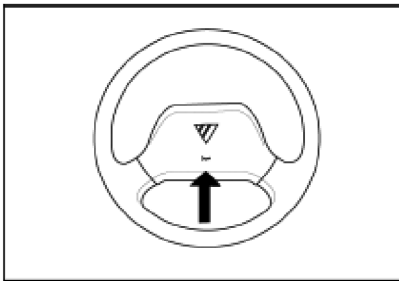

#### Регулируемое рулевое колесо

Предусмотрена возможность отрегулировать вылет рулевой колонки по вертикали и горизонтали, выбрав наиболее удобное положение. Отрегулируйте вылет рулевой колонки, выбрав самое удобное положение для вождения.

Процедура регулировки:

- 1 Поверните вверх фиксатор механизма регулировки рулевого колеса для освобождения рулевой колонки.

- 2 Сядьте прямо и перемещайте руль вперед/назад и вниз/вверх до достижения требуемого положения.
- 3 Потяните фиксатор вниз и закрепите руль в требуемом положении.

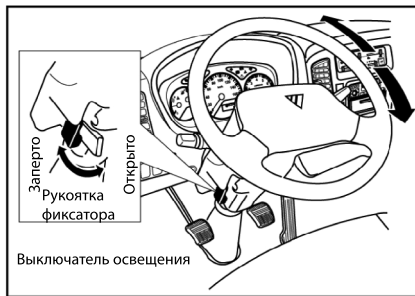

**⚠ Опасно!**

**После регулировки положения рулевого колеса фиксатор регулировки должен быть полностью затянут. Регулировать вылет рулевого колеса во время движения запрещено.**

### Замок зажигания

Как показано на иллюстрации, ключ в замке может принимать четыре положения. «LOCK»: Вставлять и вынимать ключ можно только в этом положении. После того как ключ вынут, производится блокировка рулевого колеса.

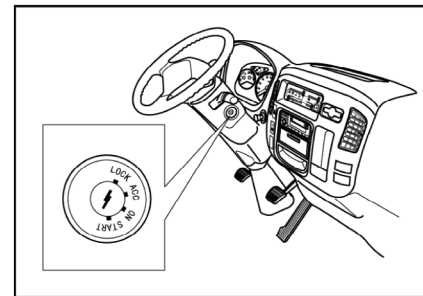

**⚠ Опасно!**

**Нельзя переводить ключ в положение «LOCK» во время движения, так как блокировка руля в этом случае крайне опасна.**

«ACC»: в этом положении даже при незапущенном двигателе питание подается на вспомогательное электрооборудование.  
 «ON»: положение используется для предпускового подогрева и обычной эксплуатации.  
 «START»: когда ключ повернут в это положение, происходит запуск двигателя. Если отпустить ключ, он автоматически вернется в положение «ON».

**⚠ Осторожно!**

**После запуска двигателя отпустите ключ вовремя, чтобы он вернулся в предыдущее положение. Стартер двигателя должен работать не более 10 секунд.**

**Комбинированный переключатель**

Комбинированный переключатель состоит из переключателя осветительных приборов, указателей поворота, светорегулятора, выключателя передних противотуманных фар и кратковременного дальнего света.

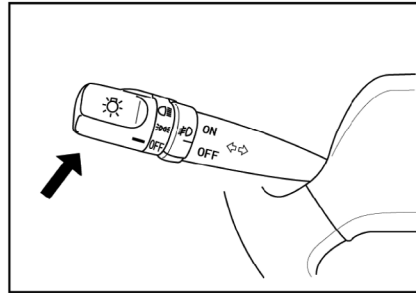

**Переключатель осветительных приборов**

Переключатель осветительных приборов (наконечник рычага) может принимать три положения:

Положение 1: Габаритные фонари, подсветка номерного знака и панели приборов. Для управления передними противотуманными фарами переведите соответствующий переключатель в положение ON.

Положение 2: Вышеперечисленные световые сигналы и дальний свет фар.

Положение 3: Установка переключателя в положение OFF не повлияет на вышеперечисленные световые сигналы.

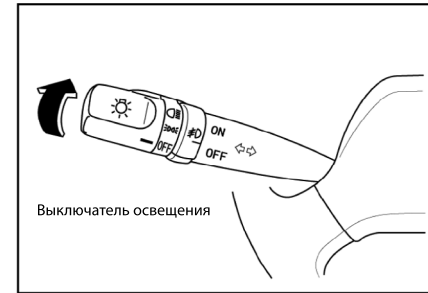

**Выключатель указателя поворота**

При перемещении переключателя в нужном направлении включится соответствующий указатель поворота, а на панели приборов начнет мигать контрольная лампа указателя поворота. При возвращении рулевого колеса в первоначальное положение переключатель автоматически вернется в исходное центральное положение.

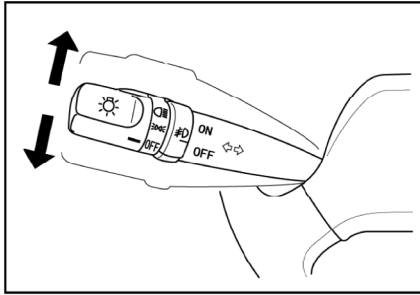

### Регулятор передних фар

При каждом перемещении рычага вверх свет передних фар будет переключаться с дальнего на ближний. При перемещении рычага вниз свет фар будет меняться с ближнего на дальний.

При включении дальнего света фар на панели приборов будет загораться соответствующая контрольная лампа.

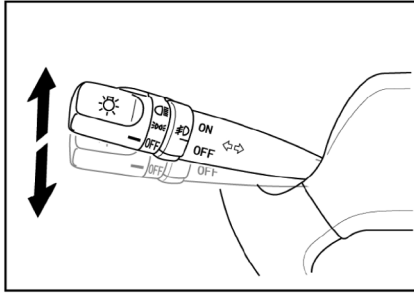

### Выключатель передних противотуманных фар

Передние противотуманные фары включаются при переводе символа противотуманных фар в положение ON, и выключаются при его переводе в положение OFF.

### Выключатель кратковременного дальнего света

Если переключатель осветительных приборов будет переведен в положение OFF или 1, то каждый раз при перемещении рычага вверх и обратно, кратковременно будет включаться дальний свет.

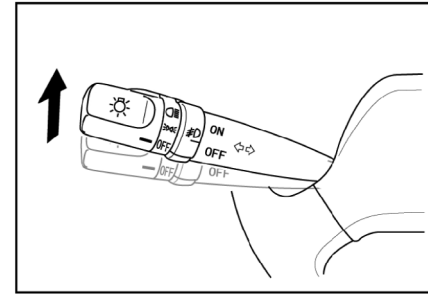

### Выключатель управления стеклоочистителями

Выключатель стеклоочистителей имеет четыре рабочих положения.

- |                                   |                                     |
|-----------------------------------|-------------------------------------|
| <input type="checkbox"/> OFF      | <input type="checkbox"/> Прерывисто |
| <input type="checkbox"/> Медленно | <input type="checkbox"/> Быстро     |

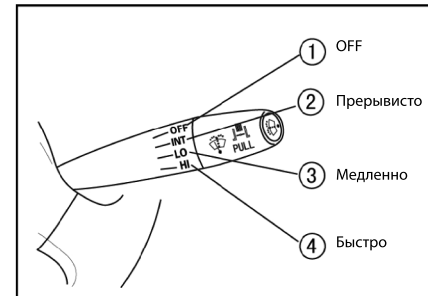

**! Опасно!**

**В холодное время года перед использованием стеклоочистителей следует включить подогрев лобового стекла, который устранил обледенение, ухудшающее обзор.**

**! Осторожно!**

**Если лобовое стекло сухое, не следует включать стеклоочистители, так как они поцарапают стекло. Перед тем как использовать стеклоочиститель, его рабочую поверхность следует очистить от снега и льда.**

**Выключатель омывателя ветрового стекла**

При нажатии кнопки на конце рычага сработает омыватель лобового стекла. При отпускании кнопки омыватель выключится.

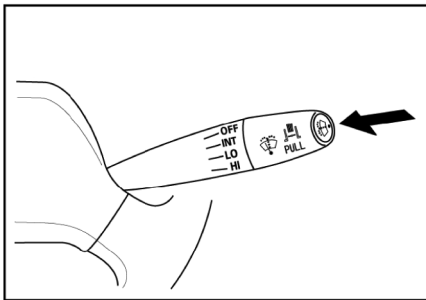

**Выключатель горного тормоза**

Поднимите рычаг, отпустите педали сцепления и акселератора. Тормоз-замедлитель работает на всех передачах, кроме нейтральной. Чтобы отключить тормоз-замедлитель, нажмите выключатель еще раз.

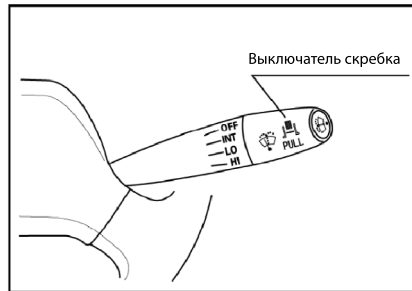

**i Внимание**

**При движении вниз по затяжному спуску в гористой или густонаселенной местности следует как можно чаще применять тормоз-замедлитель, так как обычные тормоза при частом использовании могут перегреться, и эффективность торможения снизится. Если кнопка тормоза-замедлителя включена, он будет автоматически отключаться при нажатии педали сцепления, газа или включении нейтральной передачи.**

**Выключатель задних противотуманных фар**

Задние противотуманные фары включаются только при нажатии соответствующего переключателя и включенных передних противотуманных фарах. При повторном нажатии они выключатся.

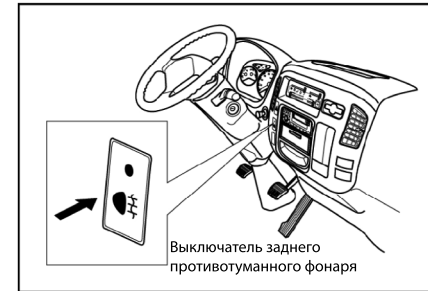

### Выключатель диагностики ЭБУ

Если на панели приборов горят контрольные лампы неисправности двигателя и SVS, нажмите кнопку диагностики неисправностей двигателя, чтобы индикатор выключения двигателя передал код неисправности. После того как включена диагностика, контрольная лампа выключения двигателя начинает мигать. По количеству миганий можно определить код неисправности. После каждого значения следует пауза. После того, как значение кода неисправности передано, моргнет контрольная лампа двигателя. Код неисправности передается дважды. Если код неисправности отсутствует, контрольные лампы выключения и неисправности двигателя будут гореть, пока включен режим диагностики.



### Выключатель диагностики АБС

Диагностика неисправности: если на панели приборов горит контрольная лампа неисправности АБС, нажмите кнопку диагностики антиблокировочной системы, и индикатор системы ASR миганием передаст код неисправности.



### Выключатель круиз-контроля

#### Условия использования круиз-контроля:

Скорость автомобиля выше 48 км/ч, частота вращения двигателя более 1000 об/м, педаль акселератора отпущена, а выключатель круиз-контроля включен, педали сцепления и тормоза не нажаты. В таких условиях при однократном нажатии на кнопку Set / – автомобиль продолжит двигаться с такой же скоростью и перейдет в режим круиз-контроля; если нажать кнопку Resume / +, то автомобиль перейдет в режим круиз-контроля со скоростью, которая была установлена в предыдущий раз при использовании этой системы.

#### Регулировка скорости в режиме круиз-контроля:

Однократное нажатие на + / – изменит скорость на 1 км/ч.

Чтобы изменить скорость следует нажать необходимое количество раз на + / –. Как только переключатель отпущен, автомобиль будет поддерживать заданную скорость. Максимальная скорость при которой работает круиз контроль — 100 км/ч, а минимальная — 48 км/ч. Как только переключатель отпущен, автомобиль будет поддерживать заданную скорость.

**Условия отключения режима круиз-контроля:**

Нажатие педали сцепления или тормоза, выключение круиз-контроля выключателем или перевод в режим N на долгое время, падение скорости ниже 48 км/ч (Предупреждение: ни одно из перечисленных событий не представляет опасности).

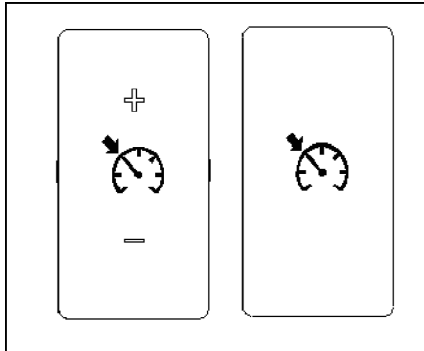

**Выключатель подогрева зеркал заднего вида**

Для включения электрического обогрева зеркал заднего вида нажмите на соответствующий выключатель, ключ зажигания при этом должен быть в положении ON.

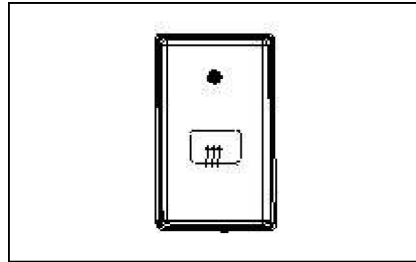

**Выключатель аварийной сигнализации**

При нажатии на эту кнопку указатели поворота начнут мигать вне зависимости от того, в каком положении находится переключатель сигнала поворота. При повторном нажатии сигнализация выключится.

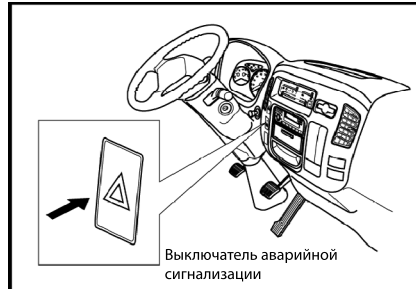

**Осторожно!**

- Вне зависимости от времени суток используйте аварийную сигнализацию для предупреждения остальных участников дорожного движения, если ваш автомобиль становится помехой на дороге.
- Избегайте остановки на проезжей части.

**Автоматическая кнопка дверного замка**

Водительскую и переднюю пассажирскую дверь можно отпереть или запереть при помощи ключа зажигания и кнопки дверного замка.

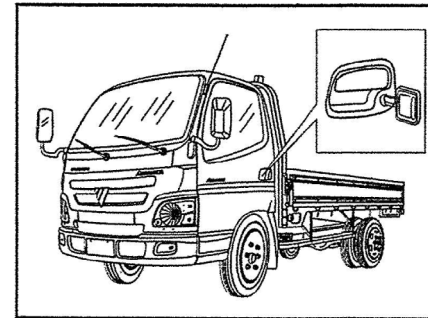

**⚠ Опасно!**

**Пожалуйста, перед началом движения убедитесь в том, что все двери правильно закрыты и заперты, особенно если с вами в машине находятся дети.**

**Рычаг стояночного тормоза**

Чтобы включить стояночный тормоз, потяните рычаг, расположенный между сиденьями, вверх до упора. Чтобы снять автомобиль со стояночного тормоза, приподнимите рычаг еще немного вверх, а затем, нажимая кнопку, опускайте его в исходное положение. При включении зажигания может загореться контрольная лампа стояночного тормоза, сообщая, что рычаг не опущен до конца.

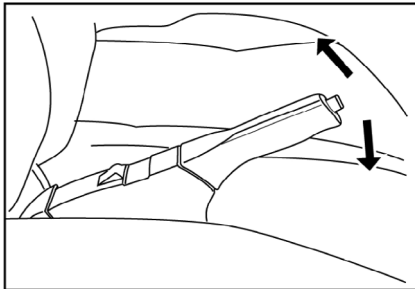

**Рычаг тормозного крана**

На автомобилях, оборудованных пневматической тормозной системой, что бы включить стояночный тормоз, потяните вверх рычаг тормозного крана.

Для того что бы снять автомобиль со стояночного тормоза, потяните вверх замок и опустите рычаг вниз, как показано на рисунке.

Не используйте стояночный тормозной кран во время движения.

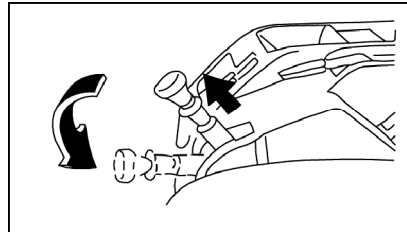

**⚠ Опасно!**

**Индикатор не отображает эффективности работы стояночного тормоза. При неисправности стояночного тормоза, обратитесь в сервисную станцию. Неисправность стояночного может стать причиной аварийной ситуации.**

**Пепельница**

Чтобы воспользоваться пепельницей выдвиньте ее. Чтобы очистить ее от пепла выдвиньте ее до упора, затем извлеките, нажимая на установочную пружину.

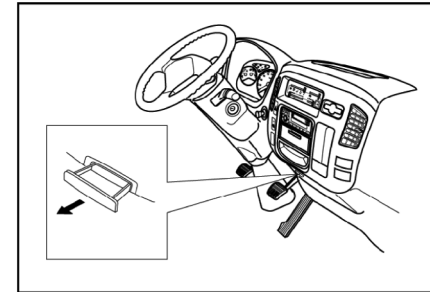

**⚠ Опасно!**

**После использования пепельницы следует задвинуть ее обратно, в противном случае из-за непотушенной сигареты может произойти возгорание.**

**Прикуриватель**

Для использования прикуривателя нажмите на него, при этом ключ зажигания должен находиться в положении «ACC» или «ON».

В течение 15 секунд прикуриватель нагреется до необходимой температуры и автоматически вернется в исходное положение. Теперь его можно извлечь для дальнейшего использования.

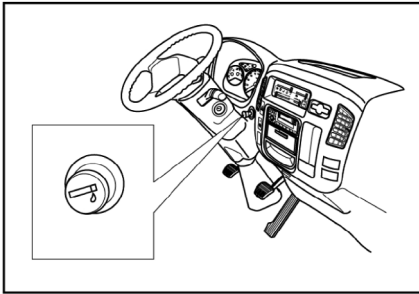

**⚠ Опасно!**

**Не следует удерживать прикуриватель в утопленном положении, так как он может перегреться и вызвать возгорание. Не следует выходить из автомобиля, оставив прикуриватель в утопленном положении, так как он может перегреться и вызвать возгорание.**

**ⓘ Внимание**

**В случае если прикуриватель не вернулся в исходное положение в течение 18 секунд, необходимо извлечь его вручную.**

**Прикуриватель, имеющий механические повреждения, необходимо заменить на новый, так как он может стать причиной возгорания.**

**Напольные органы управления.**

**Рычаг переключения передач**

- 1 Каждый раз при переключении передачи следует выжимать педаль сцепления.
- 2 Схема переключений нанесена на ручку рычага.
- 3 Если ключ зажигания находится в положении «ON», то при включении передачи заднего хода автоматически включатся фонари заднего хода.
- 4 Если автомобиль оборудован звуковым сигналом заднего хода, то он начнет подавать сигнал при включении передачи заднего хода.

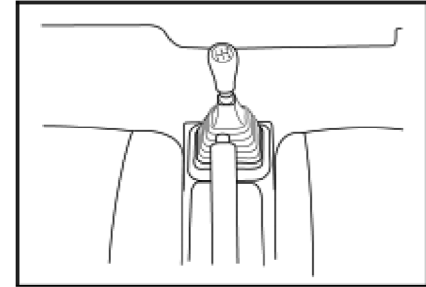

**ⓘ Внимание**

**Включать заднюю передачу можно только после полной остановки.**

**Схема передач**

Схема передач нанесена на ручку рычага переключения передач.

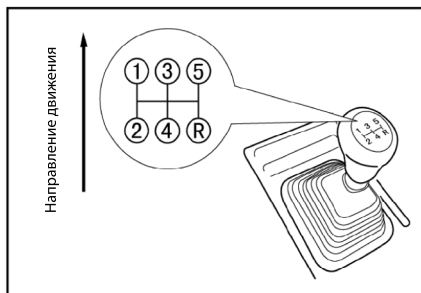

### Педаль акселератора

Для экономии топлива следует управлять акселератором плавно и точно.

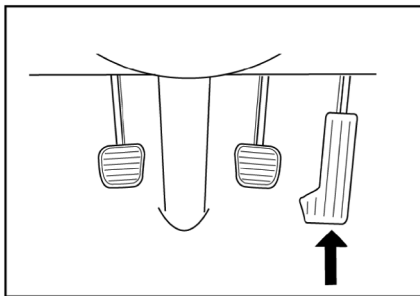

### Педаль тормоза

Нажимайте педаль плавно, чтобы избежать резкого торможения. При движении на длинном спуске рекомендуется тормозить двигателем, и в случае необходимости пользоваться педалью тормоза.

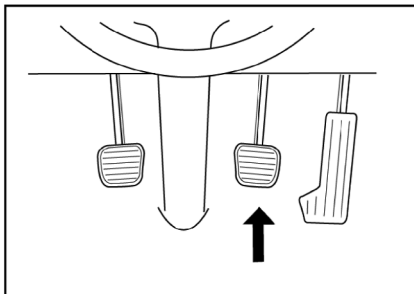

### Педаль сцепления

При выключении сцепления следует полностью убирать ногу с педали, в противном случае произойдет ускоренный износ элементов трансмиссии.

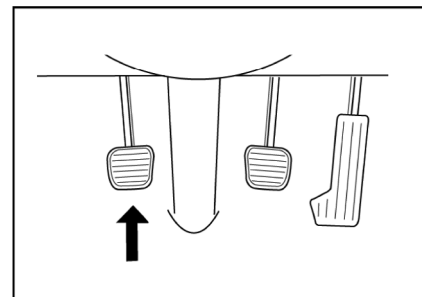

### **i** Внимание

**Не следует держать ногу на педали сцепления, если вы не собираетесь ее нажимать.**

### Другое оборудование

#### Ящик для инструментов

Ящик для инструментов расположен на панели проборов со стороны пассажира. Потяните за ручку в верхней части крышки, и ящик откроется автоматически.

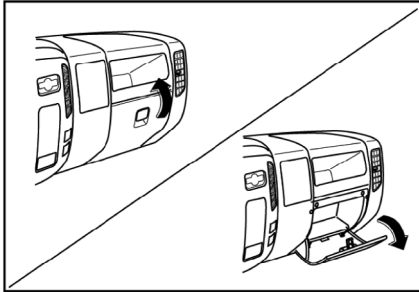

**!** Опасно!

При движении необходимо держать ящик закрытым, так как при резком торможении или в другой экстренной ситуации предметы, лежащие в нем, вылетят в салон и, возможно, травмируют пассажиров.

### Солнцезащитный козырек

Если вас ослепляет солнце, опустите солнцезащитный козырек. Снимите его с крючка и поверните так, чтобы он занял нужное положение, тогда лучи солнца не попадут в салон.

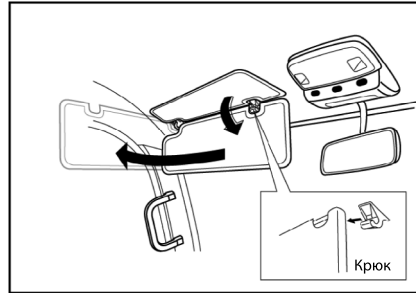

### Потолочный светильник

Потолочный светильник будет работать при любом положении ключа зажигания.

- «OFF»: Свет выключен.
- «DOOR»: Свет включается при открытии водительской двери..
- «ON»: Свет горит независимо от положения двери.

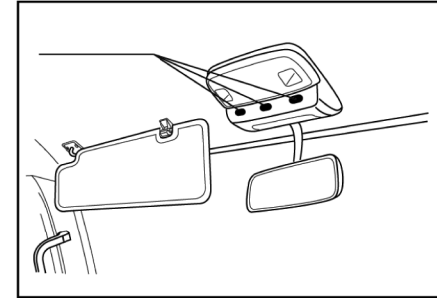

**i** Внимание

Когда выключатель потолочного светильника находится в положении «DOOR», убедитесь, что двери плотно закрыты, в противном случае свет не погаснет, что приведет к разрядке аккумулятора.

### Стеклоподъемники с ручным приводом

Чтобы поднять или опустить стекло крутите регулировочную ручку.

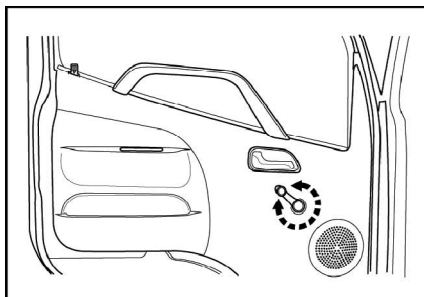

### Бачок жидкости омывателя ветрового стекла

Бачок жидкости омывателя установлен под панелью приборов со стороны пассажирского сиденья.

В качестве жидкости омывателя следует использовать водяной раствор с определенным содержанием технически чистых добавок. Раствор содержит 50% метанола (изопропилового спирта, этиленгликоля) При добавлении дистиллированной воды очистка стекла будет некачественной. Добавлять неочищенную воду запрещено, так как это может привести к засорению форсунок омывателя.

### Стеклоподъемники с электроприводом

В некоторых моделях установлен электропривод стеклоподъемников, управляемый кнопками на внутренней стороне дверей.

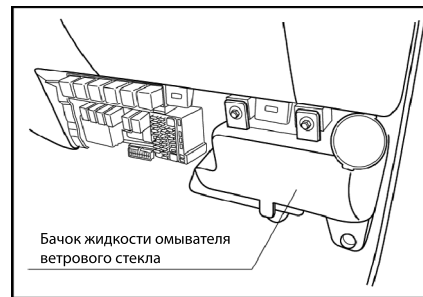
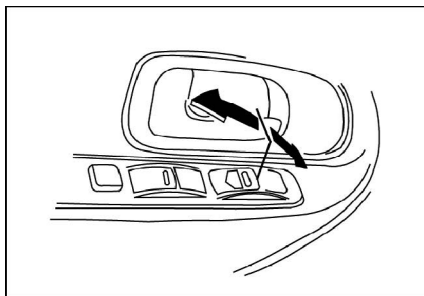

**Осторожно!**

- 1 Не добавляйте антифриз в омыватель, так как при разбрызгивании он может повредить окрашенную поверхность.**
- 2 Перед тем как использовать стеклоочиститель, его рабочую поверхность нужно очистить от снега и льда.**

**! Опасно!**

**В холодное время года перед использованием стеклоочистителей следует включить подогрев лобового стекла, который устранит обледенение, ухудшающее обзор.**

**Бачок жидкости системы тормозов и сцепления.**

Бачок расположен на внутренней стороне панели приборов со стороны водителя.

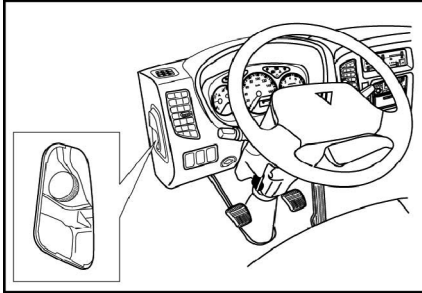

**Крышка заливной горловины топливного бака**

Открыть, запереть и отпереть крышку можно с помощью ключа.

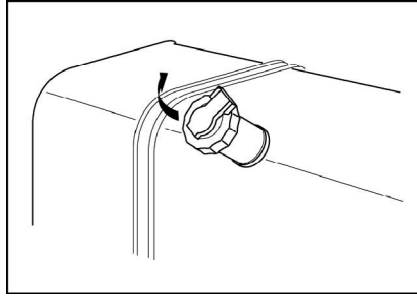

**i Внимание**

**Чтобы продлить срок службы крышки заливной горловины время от времени наносите небольшое количество смазки на вращающуюся часть замка и саму крышку.**

**Нейлоновый дренажный патрубок топливного датчика необходимо регулярно снимать и прочищать воздухом под большим давлением, чтобы предотвратить закупоривание патрубка.**

**Держатель запасного колеса**

Запасное колесо удерживается цепью в задней части автомобиля. Чтобы опустить запасное колесо, нужно вставить рукоятку в отверстие в задней части автомобиля и соединить ее с муфтой, а затем крутить против часовой стрелки.

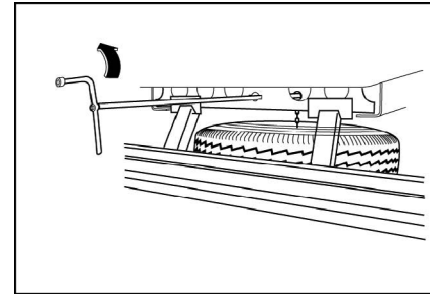

Чтобы повесить запасное колесо, нужно повернуть рукоятку по часовой стрелке до упора, а затем затянуть, чтобы колесо было крепко зафиксировано в исходном положении.

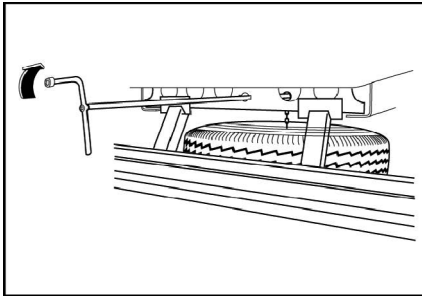

**⚠ Опасно!**

Чтобы не допустить падения запасного колеса при резком торможении или ДТП следует надежно зафиксировать его в положении для хранения.

#### Откидная кабина

Для тщательного и удобного осмотра или ремонта двигателя можно откинуть кабину.

**⚠ Опасно!**

Во время обслуживания двигателя во избежание травм следите за тем, чтобы ваши руки, одежда или инструмент не попали в вентилятор двигателя.

- 1 Перед опрокидыванием кабины выполните следующие действия:

**1**

- Припаркуйте автомобиль на ровной площадке. Перед опрокидыванием убедитесь, что места для опрокидывания кабины достаточно.
- Включите стояночный тормоз. При необходимости поставьте под колеса противооткатные упоры.
- Установите рычаг переключения передач в положение N.
- Уберите из кабины все предметы, которые могут упасть при опрокидывании.
- Убедитесь, что двери плотно закрыты.

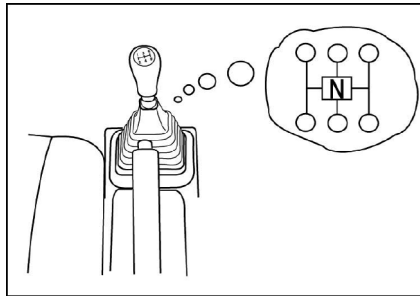

- 2 Потяните стопорную рукоятку 1, поднимая откидной рычаг 2.

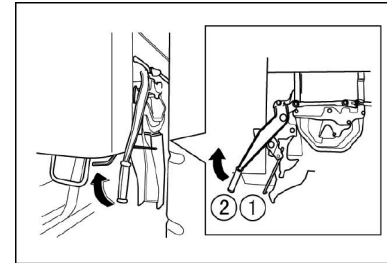

- 3 Удерживая кабину за вспомогательную рукоятку 4, потяните за предохранительный рычаг 3 так, чтобы не допустить резкого отскока кабины.

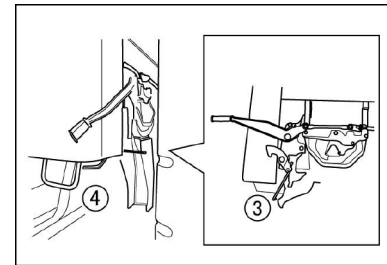

- 4 Поднимайте кабину вверх до тех пор, пока она не будет автоматически заблокирована. Застопорите рычаг штифтом.

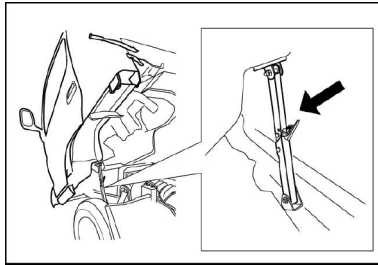

**⚠ Опасно!**

**После того как кабина опрокинута и зафиксирована, необходимо застопорить ее штифтами.**

- 5 Чтобы опустить кабину, вытащите стопорные штифты и тяните за стопорную рукоятку. Придерживая кабину за рукоятку 4, опустите ее на место.

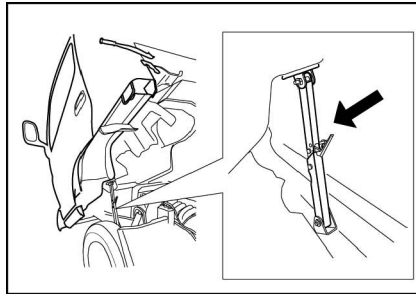

- 6 Чтобы зафиксировать кабину, необходимо с соответствующим усилием надавить на рукоятку и удостовериться, что кабина прочно зафиксирована.

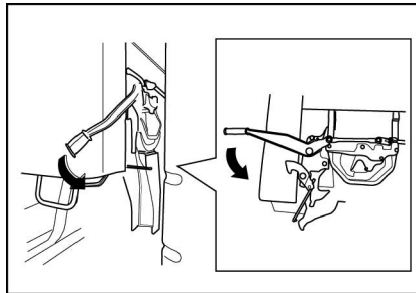

### Внешние огни

#### Передняя часть

- Передние фары
- Габаритные фары
- Левый указатель поворота
- Противотуманная фара
- Правый указатель поворота

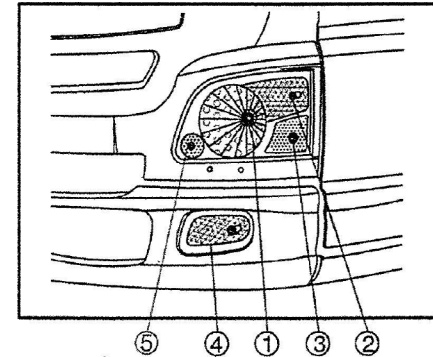

## Органы управления и контрольные приборы • Органы управления

### Задние фонари

- Подсветка номерного знака
- Фонарь заднего хода
- Габаритный фонарь, стоп-сигнал
- Задний указатель поворота
- Светоотражатель
- Задняя противотуманная фара

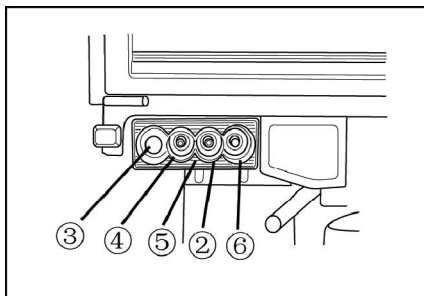

### Обогреватель, обогрев стекла, система кондиционирования воздуха

Воздух поступает из каждого воздуховода, как показано на иллюстрации, в соответствии с режимом работы.

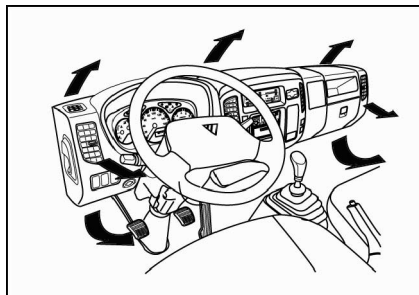

### Антенна:

Поднимите антенну для улучшения радиоприема.

Если автомобиль необходимо поставить в гараж с низким потолком, не забудьте опустить антенну вниз.

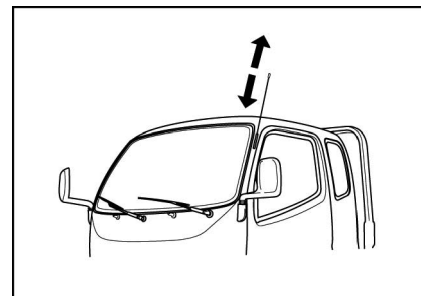

### Панель управления системой кондиционирования

- 1 Выбор режима забора воздуха
- 2 Регулятор воздушных потоков
- 3 Регулятор температуры воздуха
- 4 Выключатель регулятора воздушных потоков
- 5 Выключатель системы кондиционирования

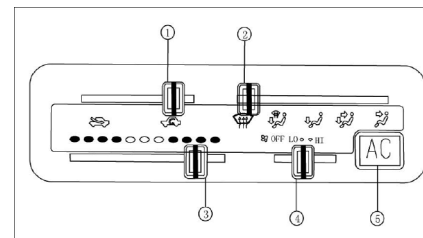

**Панель управления системой кондиционирования (с круглыми рукоятками)**

- 1 Регулятор воздушных потоков
- 2 Выключатель системы кондиционирования
- 3 Выключатель регулятора воздушных потоков
- 4 Переключатель режима забора воздуха
- 5 Регулятор температуры воздуха

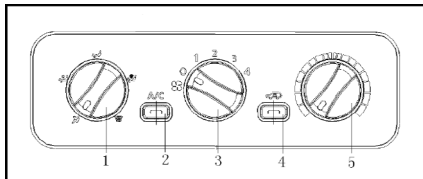

## Перед вождением • Работа различных контрольных устройств

### Работа различных контрольных устройств

Правильное обслуживание и аккуратное вождение позволят не только поддерживать автомобиль в хорошем техническом состоянии и продлевать срок его службы, но и более экономно использовать его.

#### Ключ

Ключ предназначен для включения зажигания, отпирания двери и крышки топливного бака. Бережно используйте его. Дубликат ключа рекомендуется хранить в надежном месте, но не в самом автомобиле.

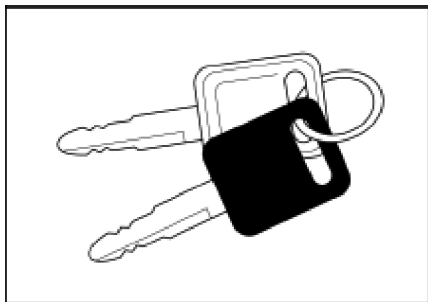

#### **i** Внимание

**Всегда носите ключи от автомобиля с собой, даже если выходите из машины ненадолго.**

#### Наружная дверная ручка.

Чтобы открыть дверь потяните за ручку.

Вставьте ключ в дверной замок и поверните его в нужную сторону, чтобы запереть или отпереть дверь, как показано на иллюстрации.

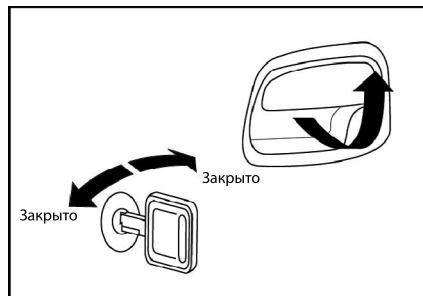

#### Внутренний замок двери

Дверь можно запереть снаружи без помощи ключа. Для этого нажатием на кнопку с внутренней стороны двери приведите ее в положение «LOCK» и при закрытии двери потяните наружную ручку.

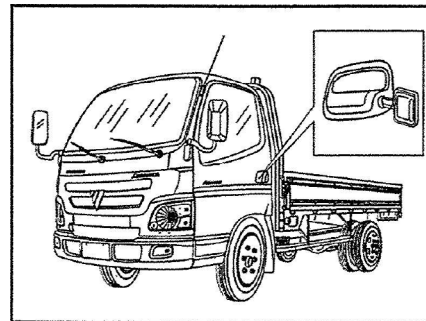

#### **i** Внимание

**Перед тем как запереть дверь, не забудьте извлечь ключ и забрать его с собой.**

#### Внутренняя дверная ручка

Чтобы открыть дверь изнутри потяните за ручку.

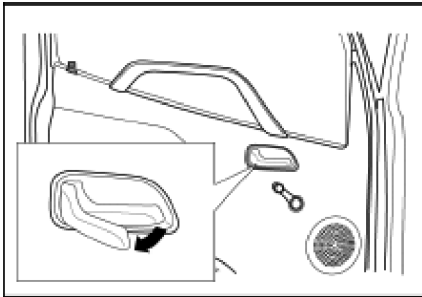

#### Внутренний замок двери

После того как дверь закрыта, нажмите на кнопку чтобы запереть ее.

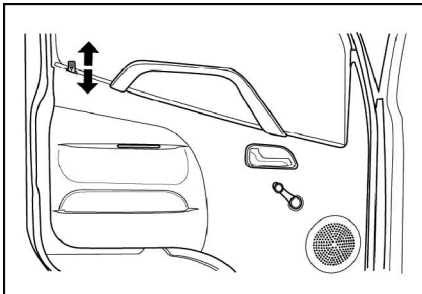

#### Опасно!

**Во время движения все двери должны быть заперты, чтобы защитить водителя и пассажиров и не допустить проникновения в салон посторонних людей.**

**При выходе из машины не забывайте выключать двигатель и запереть все двери.**

#### Сиденье водителя

Для регулировки положения водительского сиденья в горизонтальной плоскости потяните за рычаг, находящийся перед сиденьем.

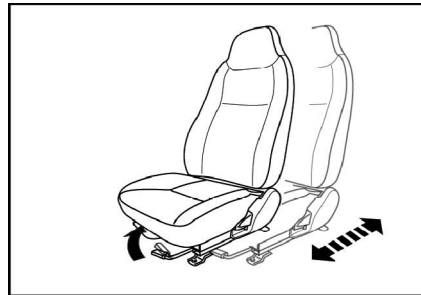

Спинку среднего пассажирского сиденья можно сложить. Для этого необходимо нажать на рукоятку с левой стороны спинки и опустить спинку вперед и вниз.

В сложенном положении среднее сиденье можно использовать в качестве подставки для предметов.

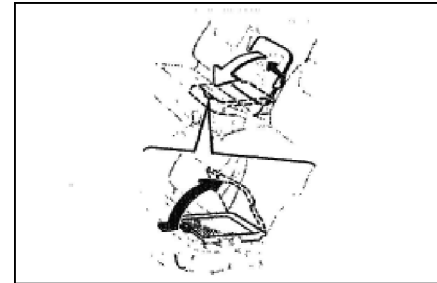

Спинки сиденья водителя и пассажира регулируются по углу наклона. Для этого необходимо поднять рычаг с боку на подушке сиденья со стороны двери и отрегулировать наклон.

При регулировке следите за тем, чтобы спинка сиденья не задела ремень безопасности или его пряжку.

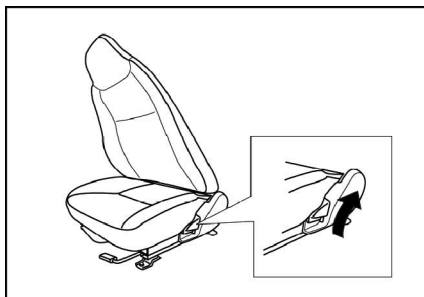

**⚠ Опасно!**

- 1 После того как сиденье отрегулировано, упритесь в спинку и проверьте, надежно ли зафиксировано положение сиденья. Если сиденье покачивается, повышается вероятность травм в случае аварии или другого происшествия. В случае, если сиденье не фиксируется, необходимо провести ремонт автомобиля на станции технического обслуживания.**
- 2 Не следует пытаться регулировать положение сиденья при движении, так как это может привести к потере управления.**

#### Ремень безопасности

- 1 Приведите сиденье в максимально удобное положение и откиньтесь на спинку. Возьмите пряжку ремня безопасности и выполните следующие действия:
  - Возьмите ремень безопасности за скобу и плавно потяните вдоль тела в сторону пряжки.
  - Вставьте скобу пряжки в ответную часть до щелчка.
  - Если ремень не вытягивается из-за блокировки возвратного механизма, следует стравить его немного назад, а затем очень медленно вытягивать.

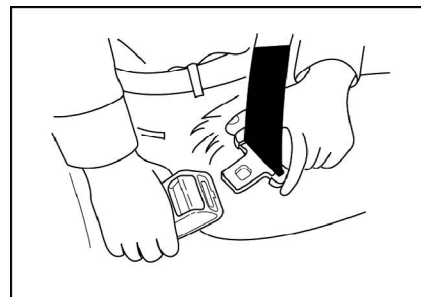

Во избежание травм следите за тем, чтобы ремень не перекручивался, располагался наиболее плотно к телу.

Ремень безопасности, пересекающий торс от талии до плеча, может автоматически блокироваться при экстренном торможении или столкновении, но в обычном состоянии он движется свободно.

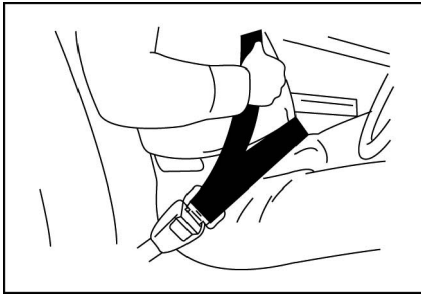

**⚠ Осторожно!**

Чтобы снизить риск травм в случае аварии, протяните плечевой ремень дальше от лица и шеи ребенка.

- 3 Нажмите кнопку на пряжке, чтобы расстегнуть ремень. После того как пряжка вышла из замка, ремень вернется в начальное положение. Чтобы пряжка при возвращении ремня в исходное положение не задела людей или предметы, придерживайте ее. Перед тем как закрывать двери убедитесь, что ремни безопасности полностью вернулись в исходное положение, а пряжка уложена надлежащим образом. В противном случае можно повредить ремень и отделку салона.



**Проверка и обслуживание ремней безопасности**

- Регулярно проверяйте исправность ремней безопасности, пряжки, замка, механизма возврата и кронштейна.
- Предметы с острыми краями могут повредить ремень безопасности. Держите их подальше от ремня.
- Если ремень порезан, стерт, появились трещины или следы от ударов, его следует заменить.
- Убедитесь, что крепежные болты кронштейна надежно привернуты к полу.
- Любая неисправная деталь должна быть вовремя заменена.
- Ремни безопасности должны быть чистыми и сухими.

- Для чистки ремня безопасности используйте мыло (с низким содержанием щелочи) с водой или чистую воду.
- Не окрашивайте и не отбеливайте ремень, в противном случае его натяжение может ослабнуть.
- Избегайте попадания масла, лака, химикатов и особенно электролита из аккумулятора на ремень.
- Не следует самостоятельно модифицировать систему ремней безопасности, так как при этом может снизиться ее эффективность.

**⚠ Осторожно!**

**Крайне важно понимать, как правильно пользоваться ремнем безопасности. Необходимо также убедиться в том, что все пассажиры правильно пользуются надлежащим образом отрегулированными ремнями безопасности.**

## Перед вождением • Работа различных контрольных устройств

---

### Зеркала заднего вида

#### Внутреннее зеркало заднего вида

Зеркало можно регулировать в вертикальной и горизонтальной плоскостях.

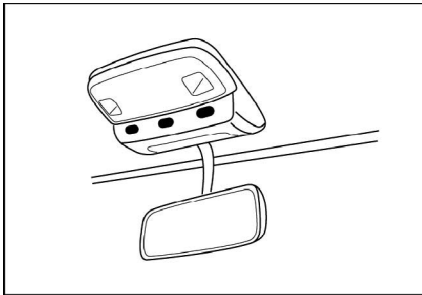

#### Внешние зеркала заднего вида

Правильная настройка зеркал заднего вида даст возможность контролировать ситуацию слева и справа от автомобиля, а также видеть окружающие предметы по обе стороны, что важно для правильного вождения.

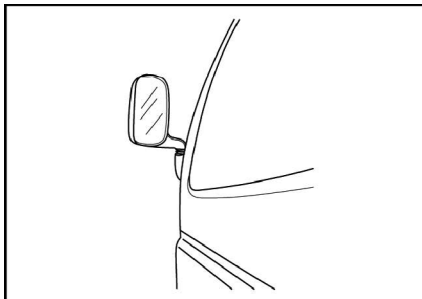

**!** Опасно!

---

**Не регулируйте внешние зеркала заднего вида во время движения.**

---

**Список для ежедневного осмотра**

**Осмотр проводится водителем  
(ежедневный осмотр)**

Для безопасной эксплуатации и предотвращения преждевременных неисправностей необходимо ежедневно проверять автомобиль.

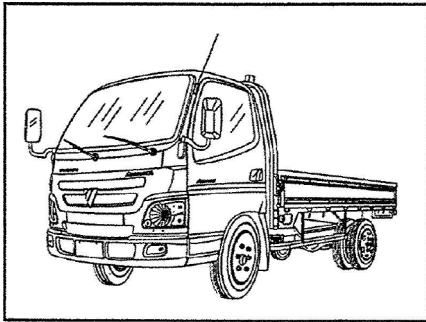

**Внешний осмотр**

- 1 Проверка шин на давление и отсутствие повреждений

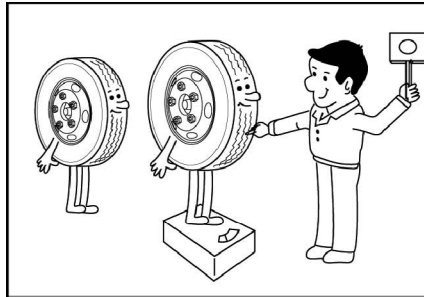

- 2 Проверка затяжки колесных гаек

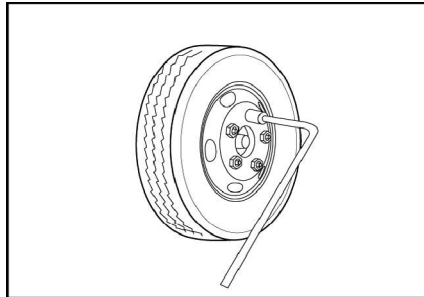

- 3 Проверка работы всех осветительных приборов.

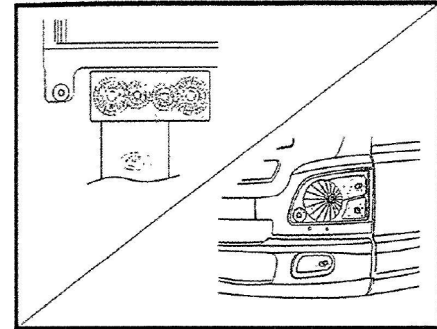

- 4 Проверка рессорной подвески на наличие повреждений.

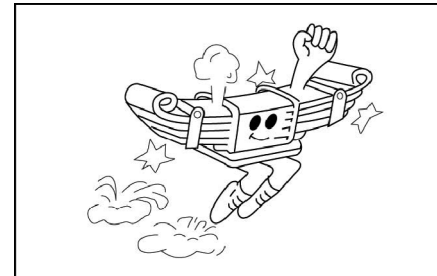

## Перед вождением • Список для ежедневного осмотра

- 5 Проверка уровня электролита в АКБ.

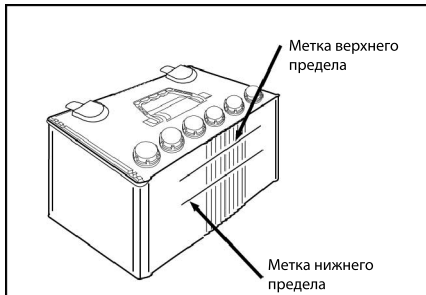

- 6 Проверка автомобиля в целом на наличие утечек рабочих жидкостей.

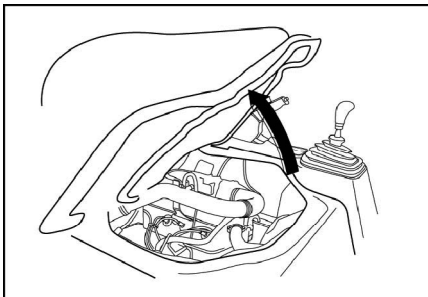

**Пожалуйста, используйте только смазочные материалы, указанные в разделе «Ремонт и обслуживание», в противном случае может произойти поломка деталей.**



**Во избежание несчастных случаев используйте только типы тормозных жидкостей, указанные в разделе «Ремонт и обслуживание».**

### Внутри кабины

- 1 Проверьте свободный ход и жесткость рулевого колеса. В автомобилях, оснащенных усилителем рулевого управления, ход рулевого колеса следует проверять при включенном двигателе (0~70 мм).

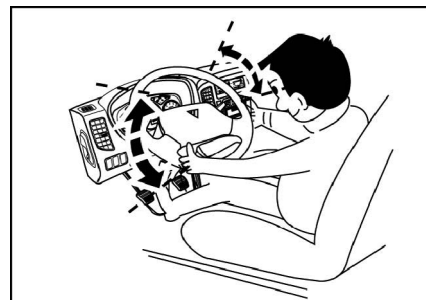

- 2 Проверьте работу стояночного тормоза.

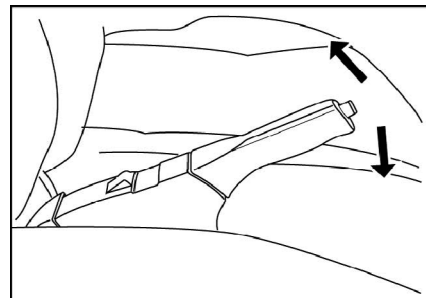

- 3 Проверьте работу звукового сигнала, стеклоочистителей и сигналов поворота.

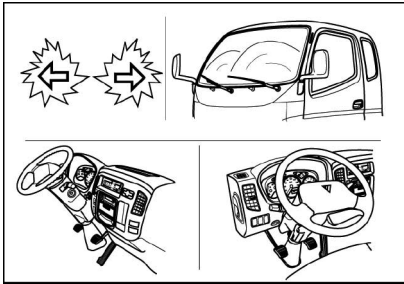

- 4 Проверьте, исправно ли работают ли все контрольные лампы и указатели.

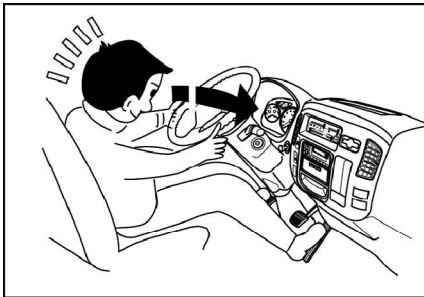

- 5 Проверьте уровень топлива в топливном баке по индикатору уровня топлива.

Проверьте уровень жидкости катализатора по соответствующему указателю.

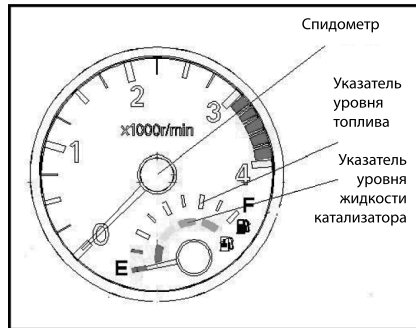

- 6 Проверьте правильность установки зеркал заднего вида.

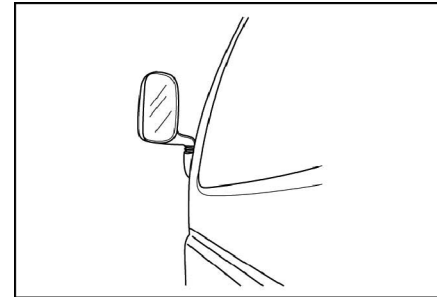

- 7 Проверьте уровень тормозной жидкости в бачке. Уровень жидкости должен находиться между метками Min. и Max.

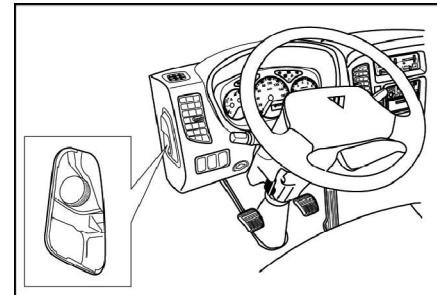

## Перед вождением • Список для ежедневного осмотра

- 8 Проверьте состояние жидкости в омывателе.

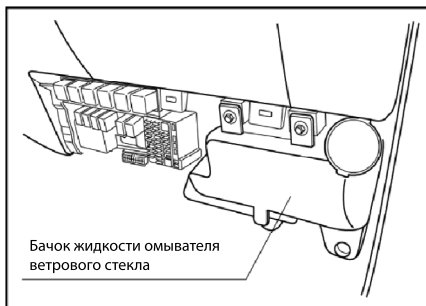

- 9 Проверьте работу дверного замка.

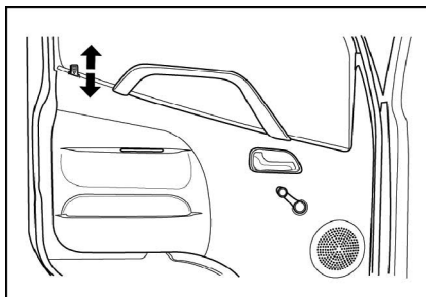

- 10 Проверьте работу и свободный ход педали сцепления;

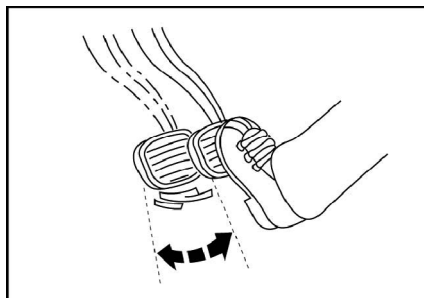

### Моторный отсек

1. Проверьте уровень моторного масла.

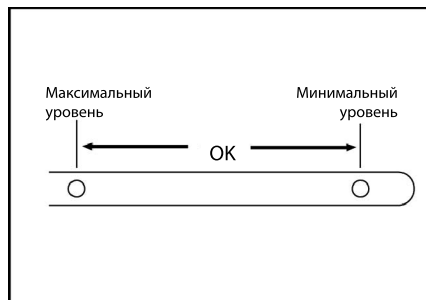

- 2 Проверьте натяжение ремня привода вентилятора.

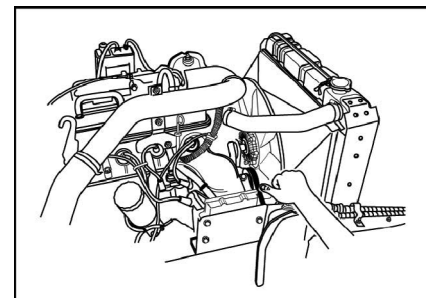

- 3 При включенном двигателе проконтролируйте показания контрольных ламп генератора и давления масла.

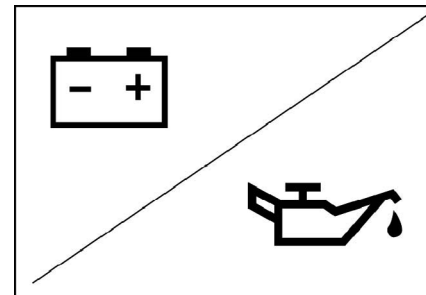

- 4 Проверьте работу и свободный ход педали тормоза.

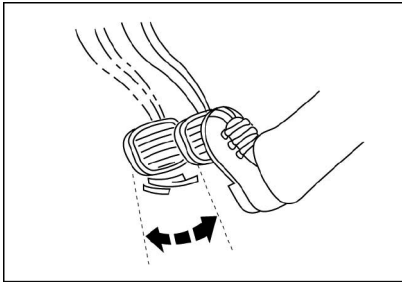

- 5 Убедитесь, что двигатель не издает необычных звуков, проверьте цвет выхлопов.

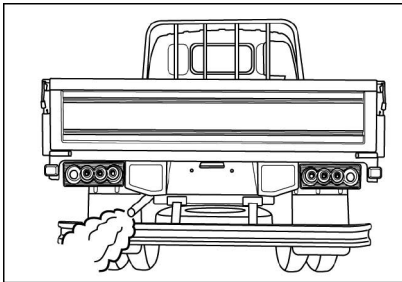

**Проверьте работу системы снижения токсичности выхлопных газов (в некоторых моделях с двигателями ЕВРО IV)**

**Действия перед поездкой**

Недопустимо начинать движение без жидкого реагента Ad Blue (катализатора-мочевины), а езда по шоссе в таком случае является нарушением законодательства. При отсутствии мочевины Ad Blue в бачке жидкости катализатора или неисправности системы снижения токсичности на панели приборов загорится контрольная лампа. Для устранения неисправности медленно добавляйте понемногу мочевины Ad Blue в бачок.

**Раствор Ad Blue**

Ad Blue — это нетоксичная, негорючая, бесцветная жидкость без запаха, растворимая в воде.

**i Внимание**

- 1 Жидкость Ad Blue — это раствор с содержанием мочевины  $32,5\% \pm 0,7\%$ , соответствующий стандарту DIN70070. Использование других присадок запрещено.
- 2 При попадании раствора Ad Blue на окрашенную или алюминиевую поверхность, следует незамедлительно промыть ее чистой водой.
- 3 Храните жидкость Ad Blue в недосыгаемом для детей месте.
- 4 Не допускайте попадания жидкости Ad Blue на кожу, глаза или одежду. При попадании жидкости в глаза следует немедленно начать промывать их водой (не менее 15 минут). При попадании жидкости на кожу следует вымыть ее водой с мылом и при необходимости обратиться за медицинской помощью.
- 5 Строго запрещается пить раствор Ad Blue. Если вы случайно проглотили жидкость, следует быстро промыть рот чистой водой, выпить много воды и в случае необходимости обратиться за медицинской помощью.

**Особенности обращения с электрооборудованием**

- 1 Не отключайте АКБ во время работы двигателя.
- 2 Не отключайте АКБ от электрической системы автомобиля, в течении 5 минут, после остановки транспортного средства и выключения двигателя. Это время необходимо для того, что бы система нейтрализации отработавших газов завершила самоочистку.
- 3 При обслуживании системы нейтрализации отработавших газов сначала требуется отключить АКБ, а затем разъединить соответствующие разъемы электрооборудования.
- 4 После обслуживания подключить разъемы электрооборудования системы очистки выхлопа, затем АКБ.

**Насос-форсунка системы нейтрализации отработавших газов**

Данная насос-форсунка предназначена для подачи мочевины в выхлопную систему для последующего смешивания с выхлопными газами. Она установлена в приемной трубе системы выхлопных газов.

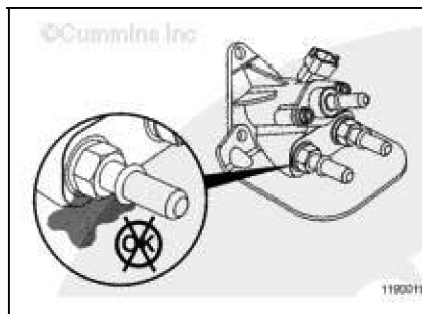

**ⓘ Внимание**

- 1 **Регулярно проверяйте соединение с насос-форсункой на наличие утечек или появление белого кристаллического вещества. При обнаружении утечки или кристаллизации следует заменить насос-форсунку.**
- 2 **При работающем двигателе запрещается снимать трубопровод подачи мочевины, так как он соединяет питающую систему нейтрализации выхлопных газов с насос-форсункой.**
- 3 **После обслуживания насос-форсунки следует ставить новые уплотнения.**
- 4 **Не пытайтесь разобрать насос-форсунку, так как она неремонтопригодна. Если она повреждена, установите новую.**
- 5 **При установке необходимо будет отсоединять АКБ.**

### Заправка мочевины

Необходимо следить за уровнем мочевины каждый день по указателю на панели приборов. Следует вовремя доливать мочевины до нужного уровня.

Если при заливке мочевины в бачок брызги попадают на кожу и в глаза, следует принять меры, описанные выше.

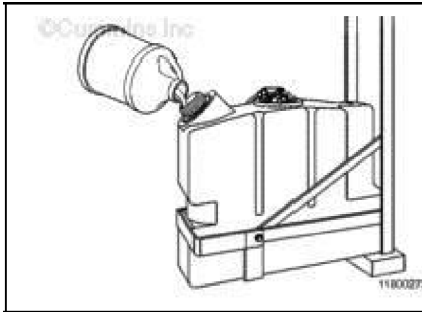

### Питающая система нейтрализации выхлопных газов

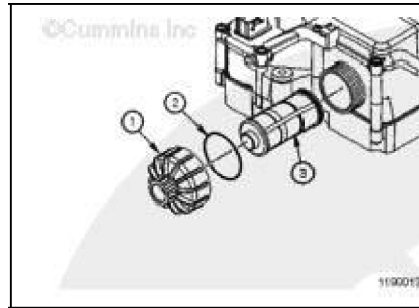

- 1 Защитная крышка
- 2 Уплотнение
- 3 Фильтр

Питающая система оснащена фильтром для частиц размером 10 мкм, который следует заменять вместе с уплотнением каждые 360 000 км., или каждые два года.

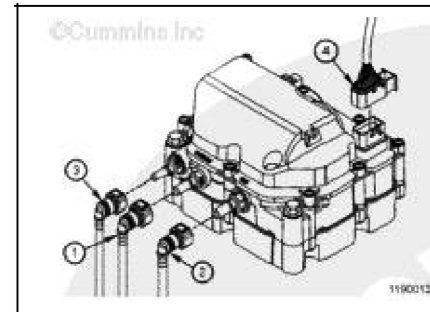
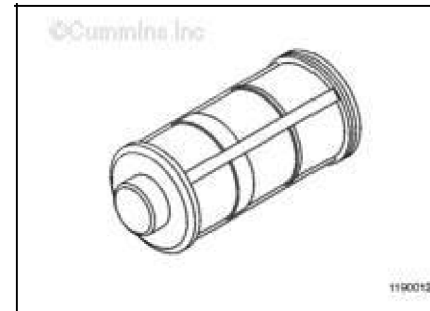

- 1 Трубопровод к бачку с мочевиной
- 2 Трубопровод к питающей системе
- 3 Трубопровод к насос-форсунке
- 4 Силовой кабель

## Перед вождением • Список для ежедневного осмотра

При сборке обратите внимание на правильность соединения 1, 2 и 3 трубопроводов.

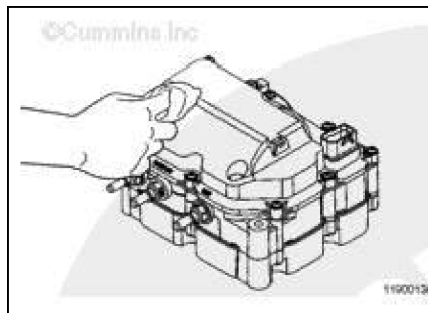

- 1 Питающую систему нельзя погружать ни в какую жидкость.
- 2 Не чистите ее при помощи каких-либо чистящих средств.
- 3 Допускается протирать только влажной тряпкой.
- 4 При наличии внешних повреждений, а также повреждений силового кабеля и быстроразъемного соединения весь агрегат подлежит замене.

### Устройство предварительной очистки выхлопных газов

Между двумя температурными датчиками устройства очистки находится каталитический нейтрализатор, выполняющий основную функцию в очистке выхлопных газов.

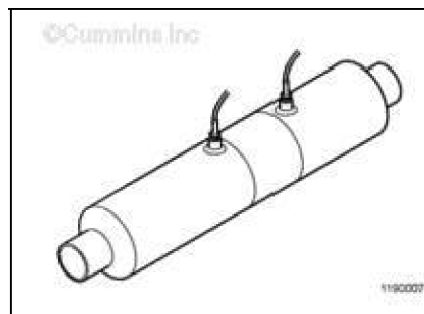

#### **i** Внимание

- 1 **Запрещается вскрывать корпус каталитического нейтрализатора**
- 2 **Каталитический нейтрализатор содержит токсичное вещество.**
- 3 **В случае поломки следует вовремя заменить нейтрализатор на новый.**

В устройстве предварительной очистки находится два температурных датчика — на входном и выходном патрубках. Они предназначены для замера температуры на входе и выходе из каталитического

нейтрализатора. При неправильной установке будет передан код ошибки.

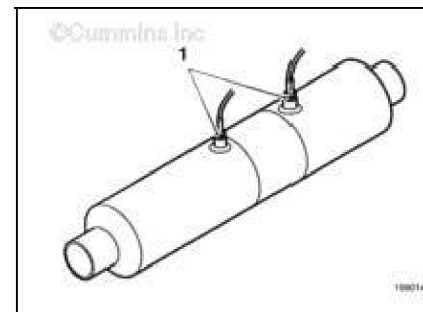

### Подготовка к запуску двигателя

Правильное обслуживание и вождение позволят не только увеличить срок службы автомобиля, но и уменьшить расход топлива и масла.

- 1 Проверьте, поднят ли рычаг тормозного крана (стояночного тормоза).

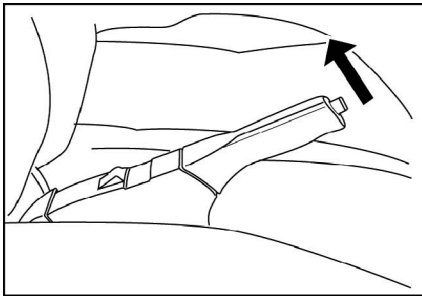

- 2 Установите рычаг переключения передач в положение N.

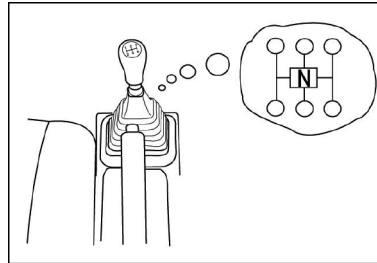

## Вождение • Запуск двигателя

### Запуск двигателя

#### Запуск двигателя при нормальной температуре (выше -5°)

- 1 Выжмите педаль сцепления;
- 2 Поверните ключ зажигания в рабочее положение (ON);
- 3 Подождите не менее 2~3 секунд. Перед тем как завести двигатель проверьте, все ли указатели в норме;
- 4 Если загорается контрольная лампа неисправности, обратитесь в сервисный центр для поиска и устранения неисправности;
- 5 Поверните ключ зажигания в положение START (start), чтобы запустить двигатель.

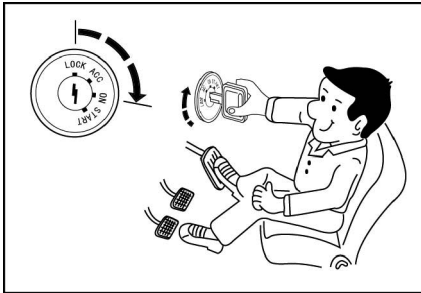

#### Запуск двигателя при низкой температуре (ниже -5°)

- 1 Выполните по шагам п. 1-4 из раздела «Запуск двигателя при нормальной температуре».
- 2 В случае если температура охлаждающей жидкости ниже нормы, включится предпусковой подогреватель, на комбинации приборов загорится соответствующая контрольная лампа. После подогрева контрольная лампа погаснет.

- 3 Когда погаснет контрольная лампа предпускового нагревателя, выжмите педаль сцепления. Поверните ключ зажигания в положение «START», чтобы запустить двигатель.

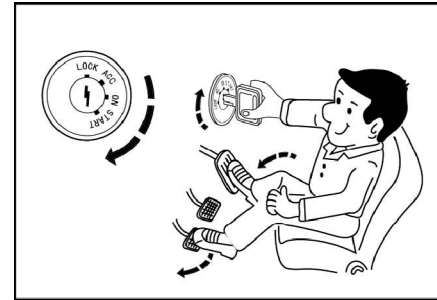

После того как двигатель завелся, отпустите ключ, чтобы он самостоятельно вернулся в положение «ON».

Первые 2~3 минуты скорость двигателя должна быть небольшой. Не следует прогревать двигатель на высоких оборотах. Для двигателей, оснащенных наддувом с промежуточным охладителем и без него: не давайте двигателю работать на холостых оборотах более пяти минут.

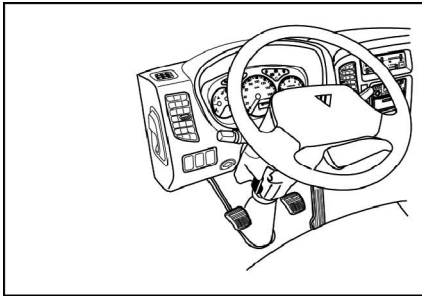

 **Осторожно!**

**Не давайте стартеру двигателя работать более десяти секунд: это может повредить как стартер, так и АКБ. Между попытками завести двигатель следует делать не менее чем двухминутный перерыв.**

 **Осторожно!**

**Не выходите из машины с заведенным двигателем.  
Перед поездкой убедитесь, что давление масла в двигателе в норме, отсутствуют посторонние шумы двигателя.**

## Вождение • Выключение двигателя

### Выключение двигателя

Поверните ключ зажигания в положение «ACC» или «LOCK»

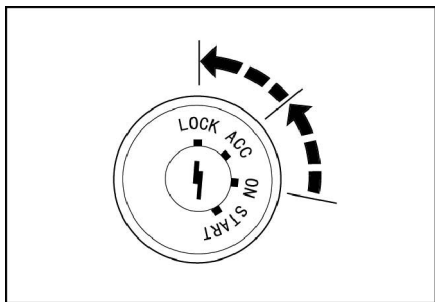

**i** **Внимание**

**Не допускается останавливать двигатель сразу после поездки. Дайте двигателю поработать несколько минут на холостых оборотах.**

### Для дизельных двигателей с системой наддува:

- 1 После включения двигателя дайте ему поработать на холостых оборотах не менее 3~5 минут. Когда элементы турбонагнетателя будут достаточно смазаны, можно будет увеличивать нагрузку.
- 2 Перед тем, как выключать двигатель дайте ему поработать на холостых оборотах 3~5 минут. Запрещается выключать двигатель сразу после работы под большими нагрузками.
- 3 Не давайте двигателю долго работать на холостом ходу.

### Парковка

Оставляя автомобиль без присмотра:

- 1 Затяните стояночный тормоз или кран.
- 2 Если автомобиль припаркован на подъеме, включите первую передачу; если на спуске — передачу заднего хода.

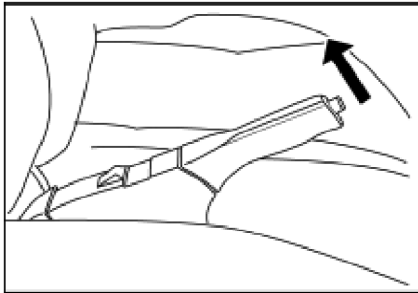

- 3 Поверните ключ зажигания в положение «LOCK».
- 4 Извлеките ключ из замка зажигания.

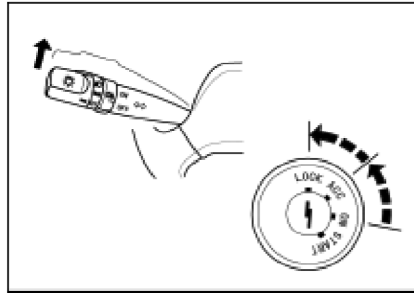

- 5 Закройте все окна и закройте двери.
- 6 Убедитесь, что выключено все освещение.
- 7 Если автомобиль требуется припарковать на уклоне и оставить без присмотра, нужно использовать колесные колодки.

### **!** Опасно!

- 1 **Не оставляйте детей в автомобиле без присмотра, так как ребенок может привести в действие контрольные устройства, что приведет к несчастному случаю.**
- 2 **Не следует проезжать по легковоспламеняющимся материалам (например, по сене или сухим листьям) и парковать на них автомобиль, так как под воздействием высоких температур системы выхлопа может произойти возгорание.**
- 3 **Не оставляйте автомобиль без присмотра с работающим двигателем. Двигатель может продолжать работать и тогда, когда загорелась контрольная лампа перегрева или подъема температуры охлаждающей жидкости выше нормы. Это может привести к повреждению как некоторых его компонентов, так и автомобиля в целом.**
- 4 **Следует тщательно выбирать место для стоянки, если вы хотите оставить автомобиль на обочине.**

## Вождение • Меры предосторожности при вождении

### Меры предосторожности при вождении

- 1 Не давайте двигателю работать на слишком высоких оборотах.

Особенно внимательно следить за этим нужно при движении на склоне. Скорость двигателя начнет быстро увеличиваться, особенно при движении на пониженной передаче.

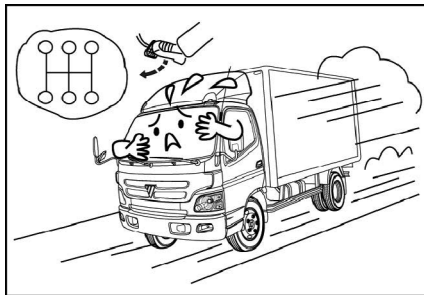

- 2 Если вы слышите посторонние шумы или чувствуете необычные запахи, следует остановить автомобиль и найти причину.

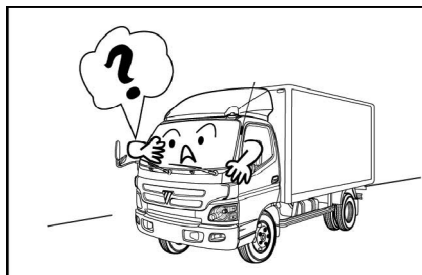

- 3 Если контрольные лампы показывают неисправность во время движения, следует остановить автомобиль и найти причину неисправности.

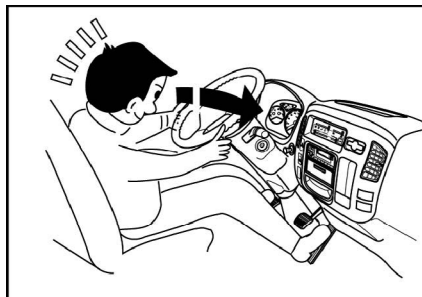

- 4 Быстро разогнаться и использовать экстренное торможение следует лишь в крайних случаях.



- 5 Не держите ногу на педали сцепления, так как небольшое нажатие на педаль приведет ускоренному износу фрикционного покрытия дисков сцепления.

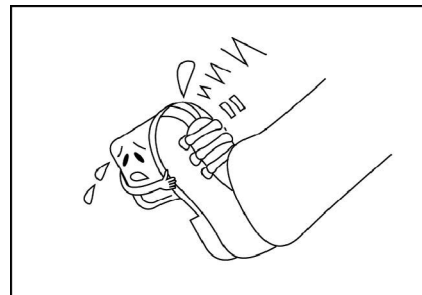

- 6 Перед тем как переключаться на передачу заднего хода и обратно следует убедиться, что автомобиль неподвижен.

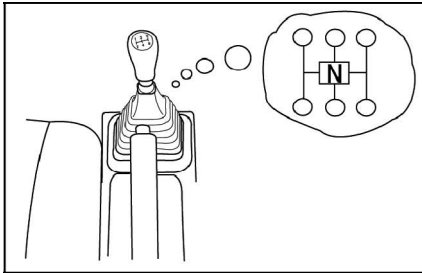

- 7 При движении вверх по склону заранее переключайтесь на пониженную передачу, чтобы избежать перегрузки и перегрева двигателя.

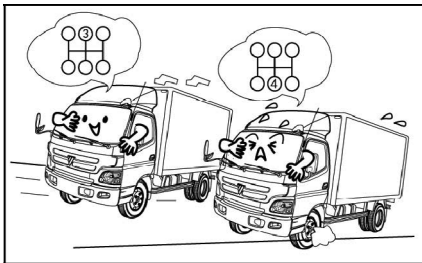

- 8 При движении вниз по склону переключайтесь на низшие передачи для того, чтобы торможение двигателем было более эффективным.

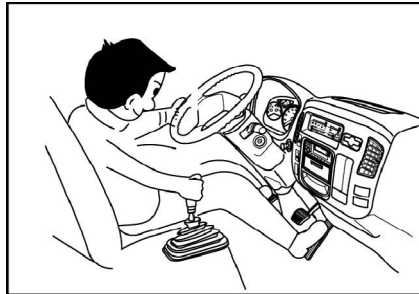

**i** **Внимание**

**Не допускается переход на нейтральную передачу при движении вниз по склону.**

- 9 Будьте внимательны при преодолении водных преград: вода может попасть в воздухозаборники и нанести двигателю серьезные повреждения. После проезда через водную преграду следует проверить масло в заднем мосту и в коробке передач. В случае если в масло попала вода, следует полностью вылить старое масло и воду и залить новое трансмиссионное масло указанного типа.

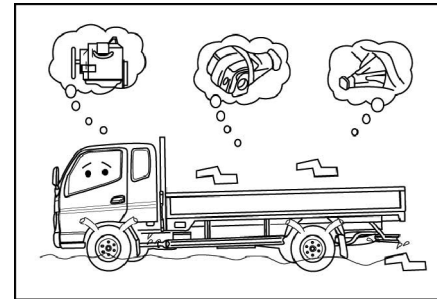

- 10 Будьте осторожны при движении в сильный дождь и после проезда по лужам, так как вода может попасть в тормозные механизмы и временно понизить их эффективность.

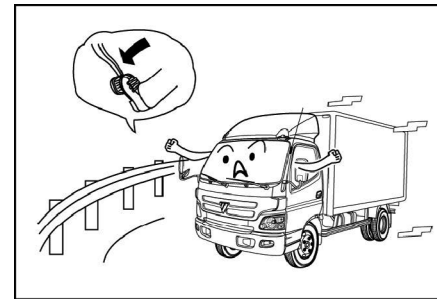

## Вождение • Меры предосторожности при вождении

---

- 11 Не следует выключать двигатель при движении, так как при этом перестанет работать вакуумный усилитель тормозов, и торможение будет менее эффективным. Если при движении ключ зажигания будет повернут в положение «LOCK», рулевое колесо будет заблокировано, и возникнет серьезная опасность.

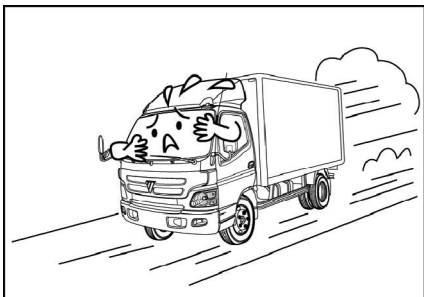

**Экономный режим вождения**

- 1 Нецелесообразное движение с высокой скоростью и медленное движение на высокой передаче приводят к увеличенному расходу топлива и ускоренному износу агрегатов.

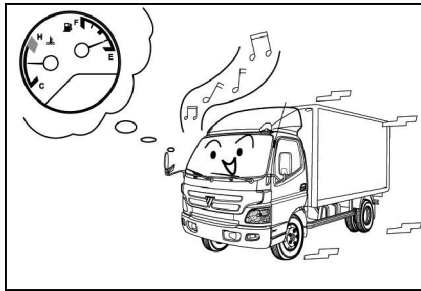

- 2 После ускорения переключайтесь на следующую передачу и медленно отпускайте сцепление.

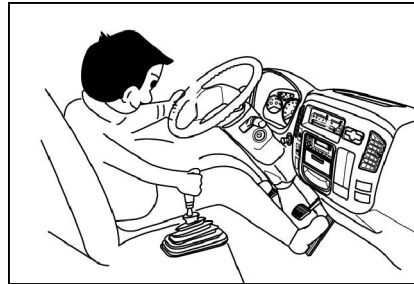

- 3 Когда включена прямая или повышающая передача, старайтесь сохранять соответствующую скорость движения.



- 4 При движении температура охлаждающей жидкости должна находиться в пределах нормы.

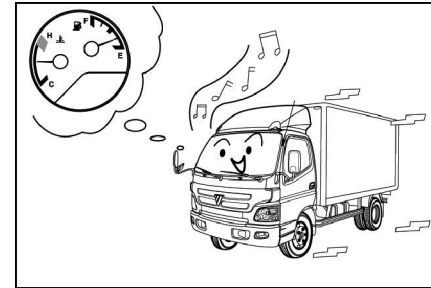

- 5 Недостаточное давление в шинах приводит к увеличенному расходу топлива и ускоренному износу шин.

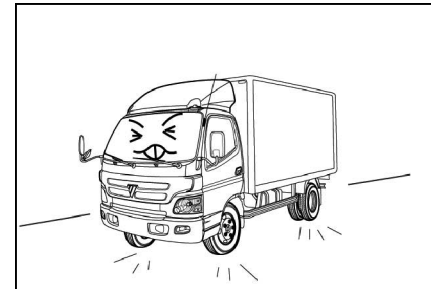

## Вождение • Эксплуатация и обслуживание автомобиля в зимний период

### Эксплуатация и обслуживание автомобиля в зимний период

#### Использование антифриза (на этилен-гликолевой основе)

При наступлении зимы или стоянке в холодном месте необходимо обеспечивать систему охлаждения двигателя антифризом.

- 1 На иллюстрации показана кривая, с помощью которой можно определить пропорции для приготовления антифриза. Водитель несет ответственность за правильный выбор пропорций при приготовлении антифриза в зависимости от температуры внешней среды.



- 2 Перед заливкой антифриза рекомендуется промыть систему охлаждения и радиатор водой.
- 3 Поврежденные резиновые шланги следует заменить, так как даже при маленькой трещине может возникнуть утечка антифриза.

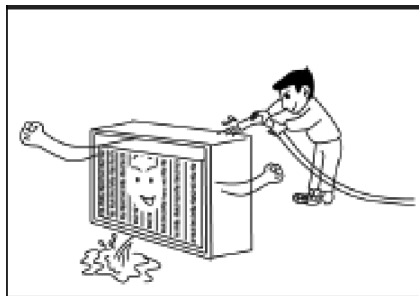

### Моторное масло

При низкой температуре масло становится более густым. Поэтому следует выбирать масло с вязкостью, соответствующей окружающим температурным условиям.

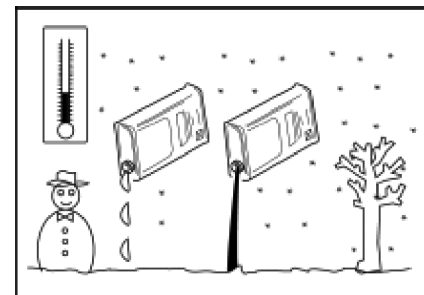

#### Внимание

При выборе моторного масла следует учитывать требования, приведенные в характеристике двигателя.

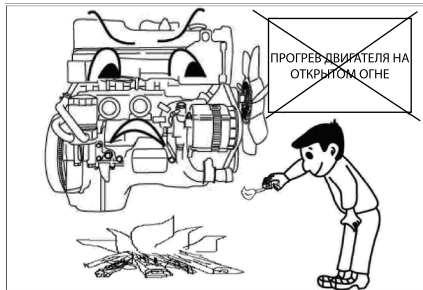

 **Осторожно!**

**Поддон картера двигателя сделан из композитных материалов, поэтому не прогревайте двигатель с помощью открытого огня.**

### Аккумуляторная батарея

Емкость аккумуляторной батареи уменьшается при низких температурах.

Плотность электролита уменьшится, при этом уменьшится и ток разряда. Следует принимать специальные меры, чтобы не дать аккумуляторной батарее замерзнуть.

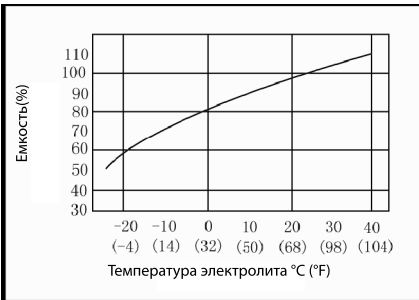

## Вождение • Особенности вождения в зимний период

### Особенности вождения в зимний период

- 1 Рекомендуется использовать шипованные шины или шинные цепи.

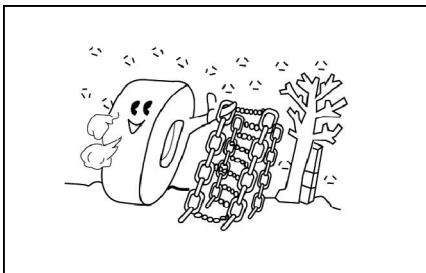

- 2 Избегайте высоких скоростей, резких ускорений и замедлений, экстренного торможения и быстрого прохождения крутых поворотов.

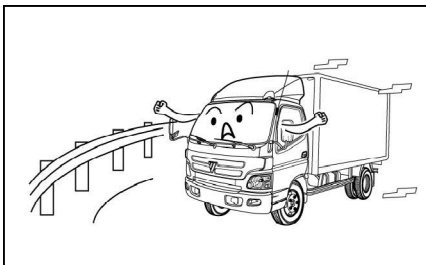

- 3 Тормозите двигателем, включая пониженную передачу, и старайтесь реже использовать основные тормоза.



- 4 При движении выдерживайте достаточную дистанцию до следующего автомобиля.

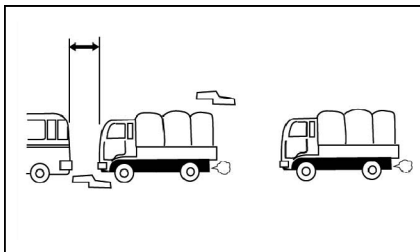

## Экстренные ситуации

### Перегрев двигателя

В случае перегрева двигателя:

- 1 Указатель температуры охлаждающей жидкости будет в красной зоне.
- 2 Будут отчетливее слышаться звуки детонации смеси.
- 3 Уменьшится мощность двигателя
- 4 Кипение охлаждающей жидкости приведет к ее бурному испарению и расширению. Вышеперечисленные явления указывают на перегрев двигателя.
- 5 Остановите автомобиль, но не пытайтесь сразу осмотреть двигатель, если видите или слышите, что от двигателя идет пар, или вытекает горячая охлаждающая жидкость. Подождите, пока выйдет весь пар, затем откройте смотровой люк или опрокиньте кабину, чтобы улучшить вентиляцию.
- 6 Дайте двигателю поработать 5-10 минут на скорости, ненамного превышающей холостые обороты (около 1500 об/мин). Если заметите утечку охлаждающей жидкости немедленно выключите двигатель.
- 7 Выключите двигатель, дайте ему и радиатору остыть.

- 8 Осторожно снимите пробку радиатора.
- 9 После того как двигатель остыл, проверьте уровень охлаждающей жидкости в бачке радиатора (или самом радиаторе). При необходимости добавьте охлаждающей жидкости в бачок радиатора (или сам радиатор) до требуемого уровня, помеченного насечкой (или до уровня заливной горловины радиатора).

**⚠ Опасно!**

**1 Во избежание ожогов не следует разбирать радиатор (бачок радиатора), пока двигатель и радиатор еще не остыли. Если быстро снять пробку с радиатора или бачка, то выходящий под напором поток горячей жидкости и пара может обжечь стоящих рядом людей.**  
**2 При определенных условиях антифриз на основе этилен-гликоля может стать горючим. Поэтому при заливке антифриза следите за тем, чтобы он не попадал на горячие части системы выпуска или двигателя.**

### Экстренная остановка.

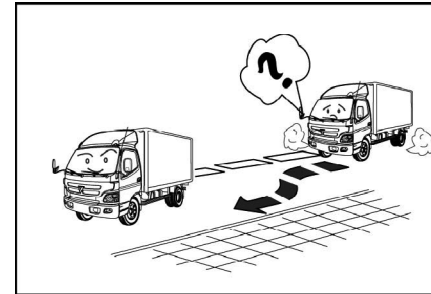

- 1 В случае если автомобиль нужно срочно остановить, старайтесь сделать это как можно ближе к обочине.

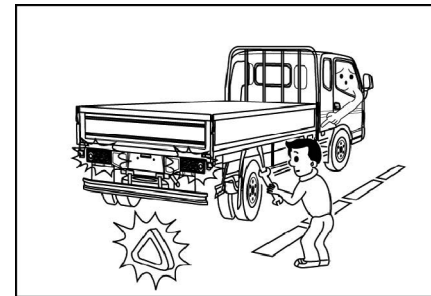

## Вождение • Экстренные ситуации

- 2 Не забудьте затянуть рычаг стояночного тормоза и немедленно включить аварийную сигнализацию (в любое время суток).
- 3 Позади автомобиля поставьте знак аварийной остановки.

### Старт в экстренных условиях.

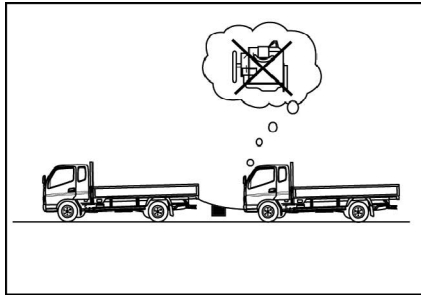

Запрещается пуск двигателя путем буксировки другим автомобилем. Это может привести к аварийной ситуации. Для того чтобы завести автомобиль с полностью разряженным аккумулятором, можно использовать другой аккумулятор с такими же характеристиками.

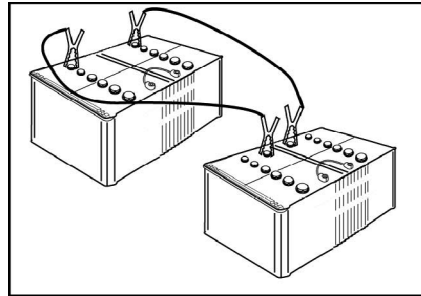

В случае полного разряда аккумуляторной батареи можно использовать запасную батарею с таким же рабочим напряжением.



**Опасно!**

**При обращении с АКБ соблюдайте осторожность: можно получить травму, разлить электролит или повредить электрические компоненты в результате взрыва аккумуляторной батареи.**

**Буксировка автомобилей с пневматической тормозной системой:**

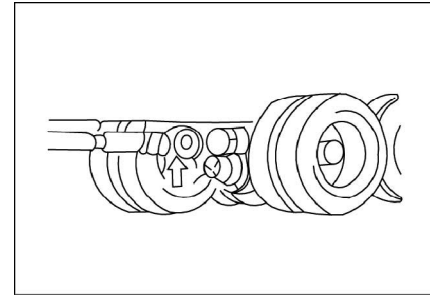

- 1 Буксировка за переднюю часть автомобиля

Способ буксировки, при котором не поднимается ни один мост, или поднимается только передний мост

Все колеса, находящиеся при буксировке на земле, должны быть исправны. Помните, что при буксировке усилитель руля не работает. Если давление в тормозной системе слишком низкое, автомобиль будет заторможен. Вне зависимости от исправности автомобиля, соедините тормозную систему с пневматическим каналом буксирующего автомобиля.

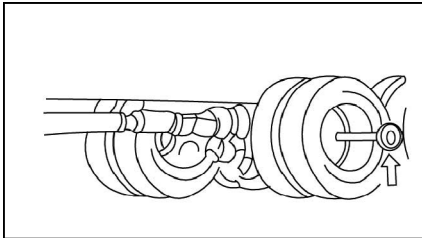

Отсоедините карданный вал от фланца заднего моста и прикрепите его к раме или поперечине, чтобы не повредить трансмиссию.

Если задний мост поврежден, необходимо предотвратить его дальнейшее разрушение во время транспортировки. Для этого демонтируйте полуось. Чтобы не допустить попадания пыли или иных частиц в редуктор заднего моста закройте отверстия в ступице защитным колпаком.

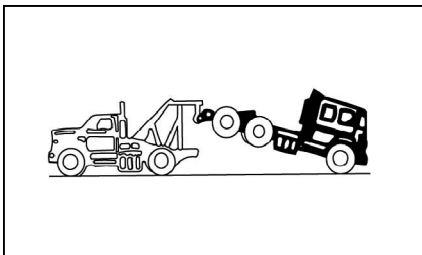

Буксировочное устройство можно использовать только при буксировке по нормальным дорогам и с номинальной нагрузкой. Если у автомобиля два буксировочных устройства, то следует использовать оба, при этом соблюдая равномерное распределение усилия. В случае осадки колес или препятствий на пути сначала разгрузите автомобиль, а затем буксируйте. Если трудности не устранены, или же разгрузка невозможна, потребуется специальный автомобиль-эвакуатор. Жесткие условия буксировки могут нанести вред автомобилю.

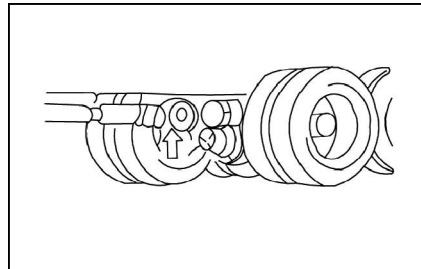

2 Буксировка за заднюю часть автомобиля (путем вывешивания заднего моста)

Установите руль ровно в прямом положении.

3 Если давление в пневматической системе понижено, тормоза переднего или заднего моста можно ослабить вручную. Ослабить тормоза можно вывернув винты с тыльной стороны тормозных камер с энергоаккумуляторами. винты необходимо вывернуть на 70 мм:

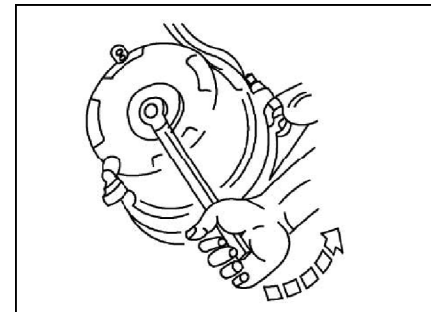

## Вождение • Экстренные ситуации

При принудительном растормаживании автомобиля под колеса необходимо устанавливать упоры.

### Подсоединение проводки:

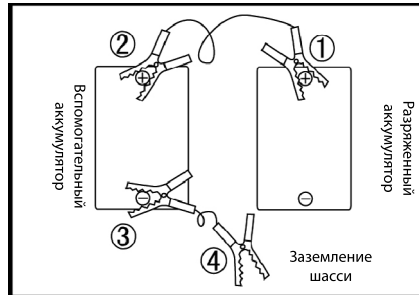

После того как к аккумуляторной батарее подсоединен провод от другой батареи, заведите двигатель неисправного автомобиля.

- 1 В автомобиле-источнике питания должна быть аккумуляторная батарея с таким же рабочим напряжением (12 В), как и у неисправного автомобиля.
- 2 Соедините провода в следующем порядке:
  - ① Положительная клемма разряженной батареи
  - ② Положительная клемма запасной батареи
  - ③ Отрицательная клемма запасной батареи

- ④ Разряженную батарею заземлите на кузов. Заземляющий провод должен быть расположен как можно дальше от разряженной батареи.
- 3 После того как провод от запасной батареи подсоединен, заведите двигатель автомобиля с запасной батареи.
- 4 Немного увеличьте обороты двигателя, а затем заведите двигатель автомобиля с разряженным аккумулятором.
- 5 После того как двигатель заведется, отключайте соединительные провода в обратном порядке.



**Осторожно!**

**Нельзя соединять положительный и отрицательный полюсы. Не отключайте провод от клеммы, пока двигатель работает, в противном случае это приведет к неисправности в электрооборудовании.**

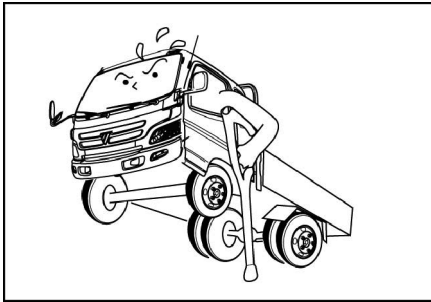

При поломке трансмиссии ведущий вал отсоединяют от фланца заднего моста и крепят к раме.

 **Осторожно!**

**Буксировка должна осуществляться со скоростью не более 40 км/ч на расстояние не более 80 км.**

#### Удаление воздуха из топливной системы

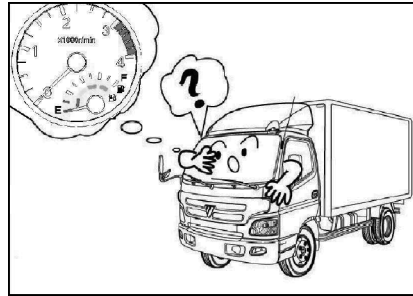

Если топливо в топливном баке полностью закончилось, существует вероятность попадания воздуха в топливную систему. В таком случае подача топлива к двигателю может быть ухудшена. Чтобы предотвратить такое явление, следует выпустить воздух из топливной системы.

#### Инструкция по замене спущенных шин

 **Опасно!**

Для того чтобы избежать травм, следуйте инструкциям и применяйте соответствующее подъемное оборудование.

При использовании домкрата проследите, чтобы никто не оставался под автомобилем.

Запасное колесо (или шинная камера) и все подъемные устройства должны храниться в соответствующих условиях.

**Не заводите двигатель, если автомобиль поднят на домкрате.**

**Домкрат должен стоять на твердой поверхности.**

## Вождение • Экстренные ситуации

### Подготовка:

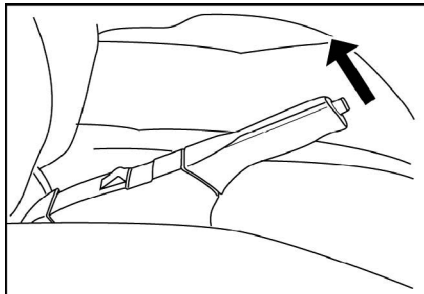

- 1 Остановите автомобиль на ровной поверхности, максимально затяните рычаг стояночного тормоза или тормозного крана.
- 2 Рычаг переключения передач поставьте в положение «R» (задний ход);
- 3 Включите аварийную сигнализацию;
- 4 Установите ограничительную колодку под колесо, находящееся на одной диагонали с колесом, подлежащим замене.

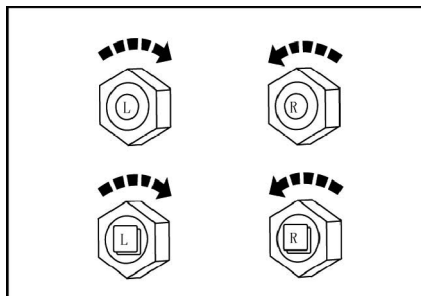

- 5 Ослабьте гайки крепления колеса.

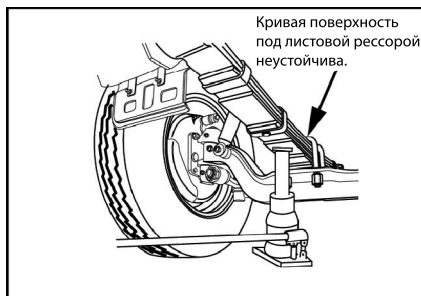

- 6 Установите домкрат под опорной точкой:

Опорными точками при подъеме передней оси является горизонтальный участок рессоры в непосредственной близости к балке переднего моста.

Для заднего моста опорной точкой является часть корпуса заднего моста находящаяся вместе крепления рессоры либо горизонтальная часть самой рессоры.

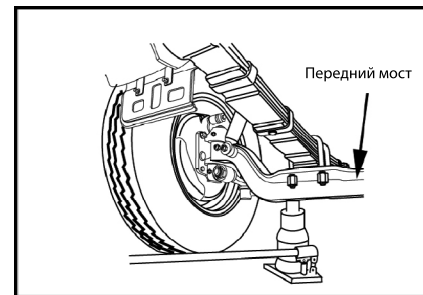

### Задние колеса

Установите домкрат в положение, показанное на изображении заднего моста.



**Осторожно!**

**Устанавливайте домкрат строго под опорной точкой.**

**Подъем**

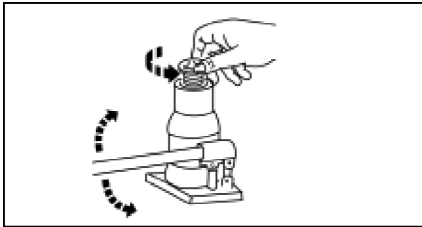

Если площадка домкрата находится под опорной точкой, то проворачивайте ее против часовой стрелки, чтобы отрегулировать высоту.

Вставьте рычаг в домкрат, как показано на рисунке, и начинайте тянуть его вверх и вниз.

**Опускание домкрата**

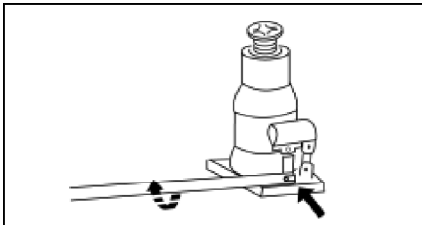

Когда рычаг домкрата находится в положении, показанном на иллюстрации, медленно откручивайте пробку масловозвратного отверстия против часовой стрелки.

**Замена колеса**

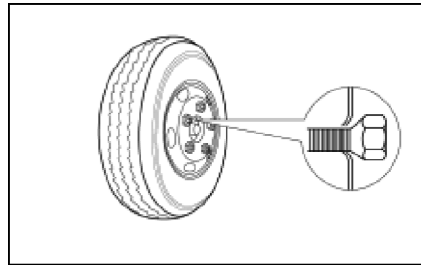

- 7 Поднимайте автомобиль до тех пор, пока подлежащее замене колесо не оторвется от земли, затем отверните гайки, снимите колесо и установите запасное.
- 8 Установите колесные гайки, затяните каждую из них наполовину гаечным ключом, затем поверните пробку перепускного отверстия домкрата против часовой стрелки и опускайте автомобиль вниз.

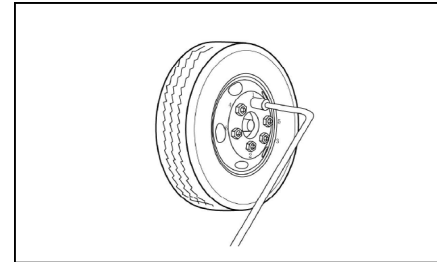

- 9 Затяните все гайки гаечным ключом в порядке, показанном на рисунке. Моменты затяжки гаек указаны в «Моменты затяжки болтов и гаек ответственных соединений» в разделе «Обслуживание и ремонт».

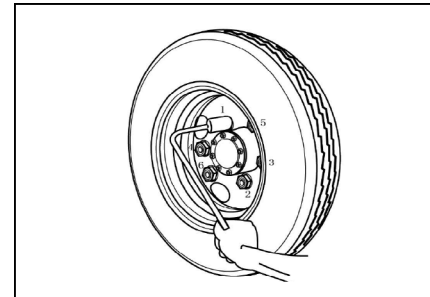

## Обслуживание и ремонт • График технического обслуживания

---

### График технического обслуживания

Безопасность и экономичность вождения обеспечивается регулярным осмотром и обслуживанием автомобиля по положениям, указанным в главе.

Регулярно посещайте сервисные станции Foton для проведения технического осмотра и обслуживания вашего автомобиля.

При частой езде в плохих условиях следует чаще проводить технический осмотр. За основу можно взять «Таблицу систематического ремонта и обслуживания при эксплуатации автомобиля в сложных дорожных условиях». Обслуживание и ремонт двигателя и трансмиссии следует производить по инструкциям для двигателя и трансмиссии соответственно.

**Обслуживание и ремонт • График технического обслуживания**

Вид работы	Межсервисный интервал: × 1000 км										
	1,5-3	10	20	30	40	50	60	70	80	90	100
<b>Работы выполняемые на подъемнике</b>											
Замена масла и масляного фильтра	+	+	+	+	+	+	+	+	+	+	+
Замена масла в КП и отчистка сапуна (раз в год)	+					+					+
Замена масла: в заднем мосту, в раздаточной коробке и отчистка сапуна (раз в год)	+		+		+		+		+		+
Замена ремня привода генератора, ролика-натяжителя							+				
Воздушный фильтр — замена фильтрующего элемента				+			+			+	
Замена жидкости в сцеплении (раз в год)					+				+		
Смазка механизма выбора передач		+	+	+	+	+	+	+	+	+	
Замена жидкости: в ГУР (гидроусилитель рулевого управления), рулевом редукторе, тормозной системе и сцеплении					+				+		
Замена охлаждающей жидкости (раз в два года)					+				+		
Замена топливного фильтра	+		+		+		+		+		+
Смазка узлов подвески (12 точек)	+	+	+	+	+	+	+	+	+	+	+

**Обслуживание и ремонт • График технического обслуживания**

Вид работы	Межсервисный интервал: × 1000 км											
	1,5-3	10	20	30	40	50	60	70	80	90	100	
Проверить												
Наличие посторонних шумов и стуков: двигателя, сцепления, КП, кардана, заднего редуктора и подшипников подвески.	+	+	+	+	+	+	+	+	+	+	+	+
Герметичность уплотнений узлов и агрегатов	+	+	+	+	+	+	+	+	+	+	+	+
Состояние топливных магистралей	+	+	+	+	+	+	+	+	+	+	+	+
Наличие воды в отстойнике топливной системы и ее слив	+	+	+	+	+	+	+	+	+	+	+	+
Эффективность работы турбины, проверка интеркуллера (промеж. радиатор для охл. воздуха) и регулировка тепловых зазоров клапанов в двигателе	+	+	+	+	+	+	+	+	+	+	+	+
Состояние и натяжения приводных ремней	+	+	+	+	+	+	+	+	+	+	+	+
Уровень масла в КП, раздаточной коробке, заднем мосту	+	+	+	+	+	+	+	+	+	+	+	+
Система трубопровода гидроусилителя рулевого управления и эффективность работы насоса ГУР	+	+	+	+	+	+	+	+	+	+	+	+
Уровень жидкости: в тормозной системе, сцеплении, в системе гидроусилителя рулевого управления и рулевым редукторе. Диагностика утечек	+	+	+	+	+	+	+	+	+	+	+	+
Состояние резьбовых соединений шасси, подвески, трансмиссии	+	+	+	+	+	+	+	+	+	+	+	+

**Обслуживание и ремонт • График технического обслуживания**

Вид работы	Межсервисный интервал: × 1000 км										
	1,5-3	10	20	30	40	50	60	70	80	90	100
<b>Проверить</b>											
Состояние замков и петель.	+	+	+	+	+	+	+	+	+	+	+
Стояночный тормоз: диагностика механизма, диагностика толщины фрикционных накладок, диагностика внутреннего диаметра тормозного барабана и регулировка зазора	+	+	+	+	+	+	+	+	+	+	+
Состояние тормозных трубок и шлангов	+	+	+	+	+	+	+	+	+	+	+
Свободный ход педали тормоза и сцепления	+	+	+	+	+	+	+	+	+	+	+
Регулировка углов установки колес			+			+			+		
Работа рулевого управления	+	+	+	+	+	+	+	+	+	+	+
Состояние подшипников передних ступиц, замена смазки — раз в 60 000 км и регулировка зазора	+	+	+	+	+	+	+	+	+	+	+
Карданный вал: диагностика и смазка (крестовин, шлицевых соединений кардана и подшипника подвесной опоры карданного вала)	+	+	+	+	+	+	+	+	+	+	+
Состояние и степень износа: тормозных дисков, колодок, барабанов и тормозных механизмов. Регулировка зазора между фрикционной накладкой и тормозным барабаном. Проверка регулятора давления задних колес	+	+	+	+	+	+	+	+	+	+	+

**Обслуживание и ремонт • График технического обслуживания**

Вид работы	Межсервисный интервал: × 1000 км											
	1,5-3	10	20	30	40	50	60	70	80	90	100	
Проверить												
Работа и эффективность тормозной системы, стояночного тормоза и горного тормоза	+	+	+	+	+	+	+	+	+	+	+	+
Состояние пыльников, защитных чехлов	+	+	+	+	+	+	+	+	+	+	+	+
Герметичность и эффективность системы охлаждения, наличие утечек, работоспособность элементов, уровень и плотность охлаждающей жидкости	+	+	+	+	+	+	+	+	+	+	+	+
Люфт: рулевого колеса, подшипников ступиц, шкворней передней подвески, крестовин карданного вала, наконечников рулевых тяг. Диагностика подвески: рессоры, амортизаторы, рулевые тяги и механизма подъема кабины. Протяжка гаек крепления стремянок рессор передней и задней подвески	+	+	+	+	+	+	+	+	+	+	+	+
Состояние выхлопной системы. Диагностика на герметичность и отсутствие повреждений	+	+	+	+	+	+	+	+	+	+	+	+
Давление в шинах и износ протектора (перестановка колес). Шпильки и гайки колес — проверка величины момента затяжки	+	+	+	+	+	+	+	+	+	+	+	+

**Обслуживание и ремонт • График технического обслуживания**

Вид работы	Межсервисный интервал: × 1000 км											
	1,5-3	10	20	30	40	50	60	70	80	90	100	
<b>Работы на посту автоэлектрика</b>												
Проверить: уровень и плотности электролита, звуковой сигнал, щетки стеклоочистителя и омыватель, габаритные огни, огни стоп сигналов, указателей поворотов, огни заднего хода, стартер, генератор, свечи накала, подогрев воздуха во впускном коллекторе, горный тормоз, центральный замок, зеркала с электроприводом, система обогрева и вентиляции салона, кондиционер (салонный фильтр), хладагент	+	+	+	+	+	+	+	+	+	+	+	+
Проверка направления пучка света фар	+	+	+	+	+	+	+	+	+	+	+	+
<b>Работы на посту диагностики</b>												
Диагностика ДВС, топливной аппаратуры, ABS, SRS, ETACS	+	+	+	+	+	+	+	+	+	+	+	+

## Обслуживание и ремонт • Руководство по техническому обслуживанию

### Руководство по техническому обслуживанию

#### Таблица систематического ремонта и обслуживания при эксплуатации автомобиля в разных дорожных условиях

Затрудненные дорожные условия

A: Частые короткие поездки в оба конца.

B: Движение по разбитой дороге

C: Движение по пыльной дороге

D: Движение в холодный период или по болотистой местности.

Элементы	Интервал	Условия				
		A	B	C	D	A-D
Выхлопная труба в сборе	Проверять каждые 10000 км.				○	
Фильтрующий элемент воздушного фильтра	Проверка и очистка каждые 5000 км.	○		○		
Люфт или повреждения рулевого управления	Проверять каждые 3000 км.		○			
Смазка шарниров и шлицевых соединений карданных валов	Замена каждые 5000 км.		○			
Трансмиссионное масло для коробки передач и заднего моста	Замена каждые 10000 км.		○			
Износ фрикционных тормозных колодок и барабанов	Проверить каждые 5000 км.	○	○	○		
Износ колодок и дисков тормозов	Проверить каждые 5000 км.	○	○	○		

Замечание: Обслуживание двигателя, работающего в сложных условиях, следует производить согласно руководству по эксплуатации двигателя.

### Уровень охлаждающей жидкости

Перегрев двигателя приведет к неисправности автомобиля и поломке двигателя. Поэтому следует всегда следить за уровнем охлаждающей жидкости.



**Осторожно!**

**При замене охлаждающей жидкости в радиатор следите за тем, чтобы не перелить ее через край.**

**Не снимайте крышку заливной горловины радиатора, если в этом нет необходимости.**

**Уровень охлаждающей жидкости проверяют, когда двигатель охлажден.**

**Использование охлаждающих жидкостей с присадками, не одобренными компанией Foton, запрещено.**

**Следует добавлять антифриз с учетом температуры, при которой будет эксплуатироваться автомобиль, чтобы не дать охлаждающей жидкости замерзнуть.**

**При замене охлаждающей жидкости не разрешается использовать колодезную или речную воду. Если не удастся приобрести сертифицированную охлаждающую жидкость, то можно использовать питьевую или мягкую воду.**

При замене охлаждающей жидкости используйте качественные антифризы, содержащие антикоррозионные присадки.

Концентрация антифриза в охлаждающей жидкости должна находиться в пределах от 20 до 60% в зависимости от окружающей температуры. Если концентрация антифриза менее 20% либо более 60%, то охлаждающая жидкость имеет высокую температуру замерзания либо низкую способность к охлаждению деталей двигателя.

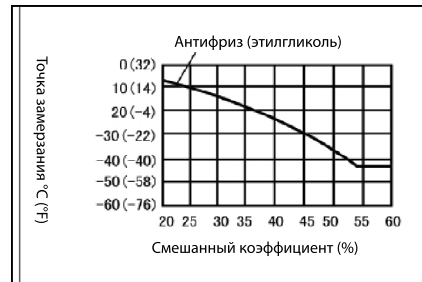

### Уровень электролита в АКБ

Проверьте уровень электролита по маркировочным линиям на корпусе АКБ. В случае если уровень электролита низкий, следует добавить дистиллированной воды. Аккумуляторную батарею устанавливают в батарейный отсек с внешней левой стороны рамы.



**Опасно!**

**Электролит батареи представляет собой разбавленную серную кислоту, поэтому при попадании на кожу или одежду может вызвать химический ожог. Особенно берегите глаза. Если электролит попал вам в глаза, немедленно промойте их водой и обратитесь к врачу.**

### Рулевое колесо.

Чтобы проверить зазор в рулевом колесе, прокрутите руль влево и вправо до тех пор, пока не начнут двигаться колеса (люфт, замеренный по диаметру рулевого колеса, не должен превышать 70 мм). Также покачайте руль вперед и назад, влево и вправо, чтобы проверить его на наличие люфтов.

При езде следует обращать внимания на вибрации, утяжеление руля и возникновение бокового увода.

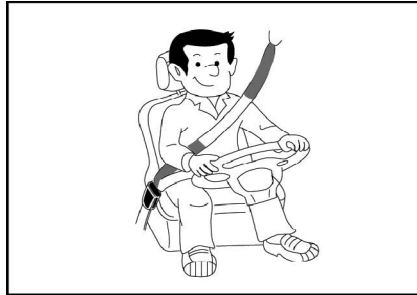
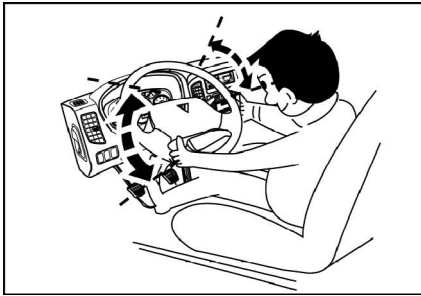

**!** Осторожно!

**В случае если обнаружены большие зазоры и люфты, а также другие неисправности, следует немедленно обратиться в авторизованный сервисный центр Foton для проверки рулевого механизма.**

### Ход рычага стояночного тормоза (для автомобилей оборудованных механической стояночной тормозной системой)

Ход рычага стояночного тормоза не должен превышать 12 зубьев. В противном случае, эффективность тормозной системы будет низкой, и необходимо провести регулировку стояночной тормозной системы.

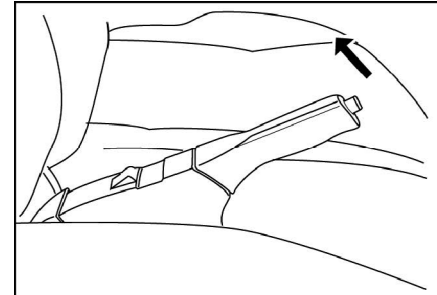

### Уровень тормозной жидкости

Убедитесь, что уровень тормозной жидкости находится между максимальной и минимальной отметками на бачке. Если уровень ниже минимальной отметки, добавьте рекомендованную тормозную жидкость.

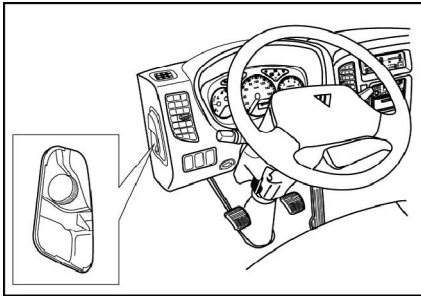

#### Уровень жидкости омывателя

Убедитесь, что жидкости в бачке омывателя достаточно. При этом проверьте работу стеклоочистителей.

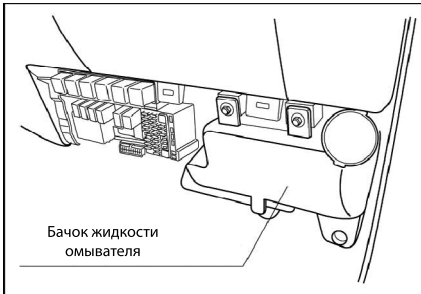

#### Свободный ход педали сцепления

Номинальное значение:

- Свободный ход: 20~30 мм
- Расстояние от центра педали до пола: 160~165 мм.

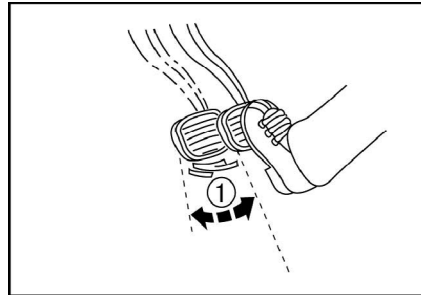

#### Свободный ход педали тормоза

Номинальное значение:

- Свободный ход: 10~15 мм
- Расстояние от центра педали до пола: 160~165 мм.

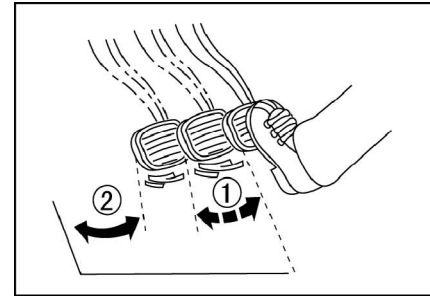

#### Регулярное обслуживание воздушного фильтра

Засорение воздушного фильтра приведет к понижению эффективности двигателя, увеличению расхода топлива и появлению копоти в выхлопных газах. Попадание пыли или иных загрязнений в систему питания двигателя воздухом может привести к износу и неисправностям деталей впускной системы и цилиндропоршневой группы двигателя. Обслуживать фильтр следует в соответствии нижеописанным методом.

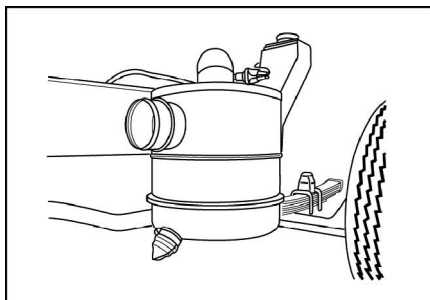

**i** Внимание

При замене фильтрующего элемента используйте только фильтрующие элементы компании Foton. В случае если загорелась контрольная лампа воздушного фильтра, или наступило время замены, следует вовремя заменить фильтрующий элемент. При эксплуатации автомобиля в запыленной окружающей среде интервал между заменами фильтра сокращается.

**Разборка фильтрующего элемента.**

1 Снимите хомут.

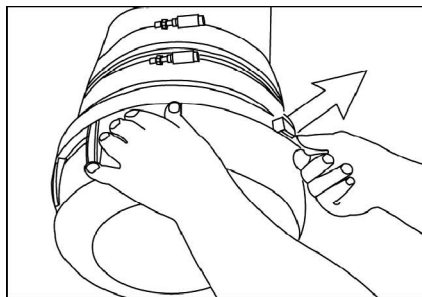

2 Снимите нижнюю крышку.

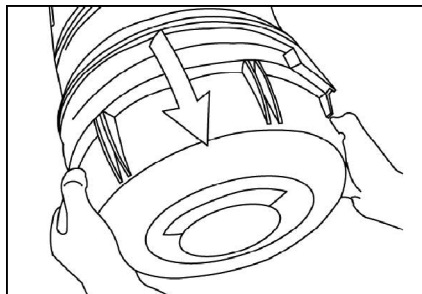

3 Выньте фильтрующий элемент из корпуса.

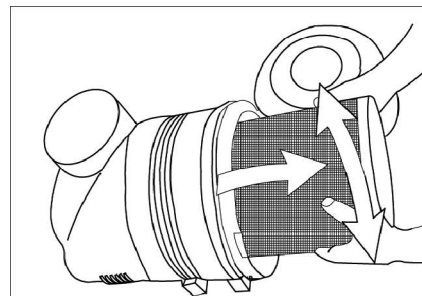

### Меры предосторожности при обслуживании воздушных фильтров

- 1 При замене воздушного фильтра надежно закрепите его в корпусе.
- 2 Обращайтесь с фильтрующим элементом осторожно, чтобы не повредить его.
- 3 Очистите корпус фильтра и воздухопровод влажной тряпкой. Не допускается попадание внутрь фильтра и воздухопроводов воды.

Протрите пыль с фильтра, кожуха и поверхности под уплотнение. Вытрите масляные и пыльные пятна с воздуховода.

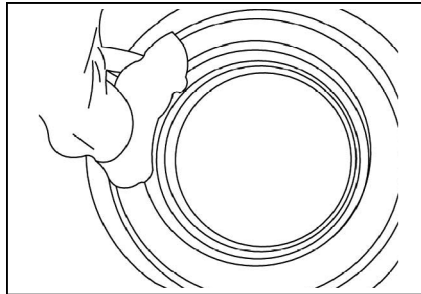

#### Очистка фильтрующего элемента

В случае если фильтрующий элемент пыльный и сухой:

Поворачивая фильтр, продувайте его сжатым воздухом. Давление сжатого воздуха должно быть не более  $6 \text{ кг} \cdot \text{с} / \text{см}^2$ , направление продувки «изнутри-наружу»

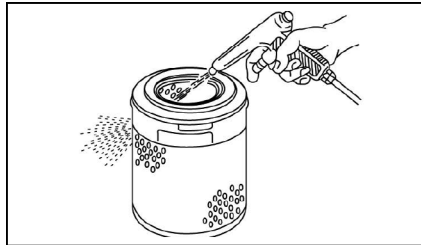

### ⓘ Внимание

**Следует продувать только внутреннюю поверхность фильтра, иначе пыль попадет в сетку фильтрующего элемента.**

#### Прочистка промежуточного охладителя

- 1 Удалите грязь (в зависимости от условий).
- 2 Очистите внутреннюю часть промежуточного охладителя бензином (очистка).

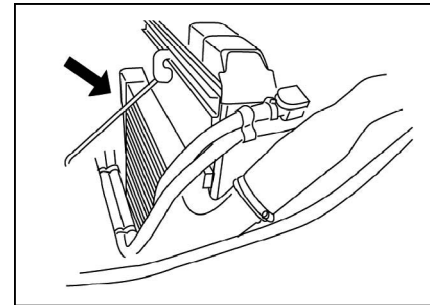

### Система охлаждения двигателя

При замене охлаждающей жидкости выверните спускную пробку радиатора.

Слейте жидкость из системы охлаждения. Для эффективной работы системы охлаждения следует раз в год промывать ее.

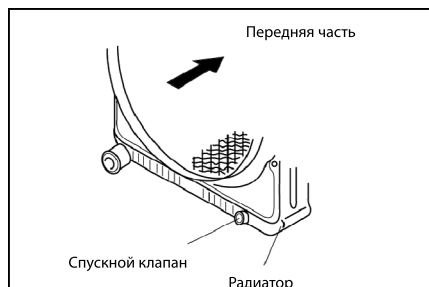

**При замене охлаждающей жидкости необходимо следить за процессом заливки, так как возможно попадание воздуха в систему охлаждения двигателя. Это может привести к образованию воздушных пробок и не надлежащему заполнению системы, и в результате к перегреву двигателя.**

- 1 Используйте заливной шланг, диаметр которого меньше, чем у заливной горловины. В противном случае нарушится циркуляция воздуха между горловиной и шлангом, и система не заполнится жидкостью.
- 2 Заливайте не более девяти литров в минуту. Если заливать больше жидкости, то в двигателе и радиаторе останется воздух. Более того, будет труднее понять, заполнилась ли система жидкостью до конца.
- 3 После того как система наполнена жидкостью, снимите заправочный шланг и проверьте, нет ли пузырьков воздуха, и не понижается ли уровень жидкости. Если уровень понижается, доливайте жидкость до требуемого уровня.

- 4 После того как система охлаждения наполнена, добавьте охлаждающей жидкости в расширительный бачок до максимального уровня.

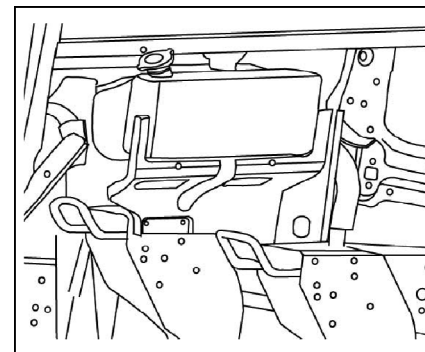

### Удаление воздуха из гидравлического контура привода сцепления

При попадании в гидравлический контур сцепления воздуха возможно неполное включение или выключение сцепления. В этом случае проверьте уровень тормозной жидкости в бачке и, при необходимости стравите воздух с гидравлического контура.

Данная операция проводится двумя людьми.

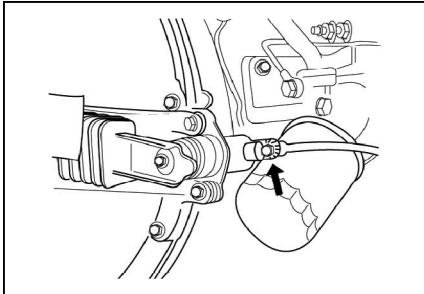

#### Процедура выполнения операции:

- 1 Включите стояночный тормоз.

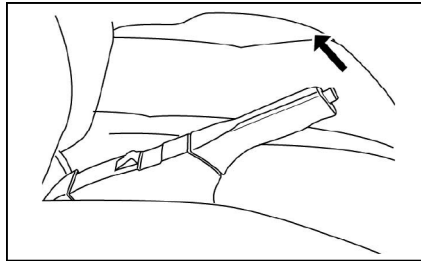

- 2 Снимите защитный колпачок с клапана выпуска воздуха, очистите клапан от загрязнений. Оденьте шланг на клапан, другой конец шланга опустите в прозрачный резервуар.
- 3 Несколько раз выжмите педаль сцепления, затем задержите педаль в нажатом положении.

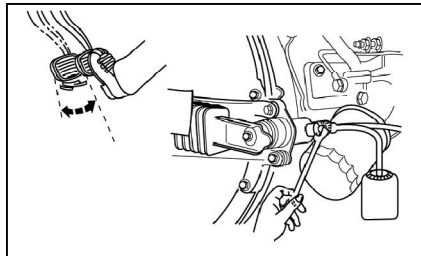

- 4 Выверните клапан на рабочем цилиндре сцепления и слейте жидкость, содержащую пузырьки воздуха в резервуар. Затем затяните клапан.
- 5 Медленно отпустите педаль сцепления. Повторяйте операции 2–4, пока жидкость, вытекающая в резервуар, не будет содержать пузырьков воздуха. Во время проведения работ поддерживайте уровень жидкости в бачке. После удаления воздуха установите на место защитный колпачок.

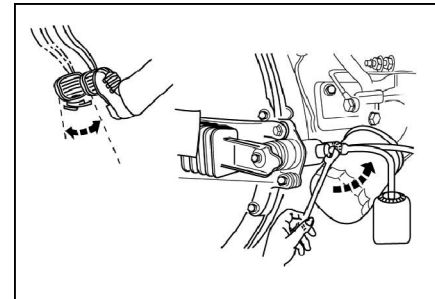

### Регулировка тормозов

Эффективность тормозной системы будет снижаться по мере износа тормозных накладок. Поэтому использовать автомобиль с большой величиной износа фрикционных поверхностей тормозных накладок.

Периодически необходимо проверять и регулировать зазор в тормозных механизмах.

Инструкция по регулировке передних / задних колесных тормозов (для моделей с гидравлическим усилителем тормозов):

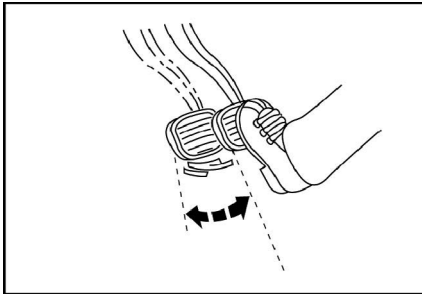

### Замена шины

1. Для равномерного износа всех шин и увеличения срока их службы следует менять местами передние и задние колеса через каждые 5000-6000 км по схеме, показанной на иллюстрации.
2. Если на автомобиле установлена система слежения за давлением в шинах, то в каждом ведущем колесе должен быть установлен датчик системы слежения. При замене следует соблюдать осторожность, чтобы не повредить датчик.

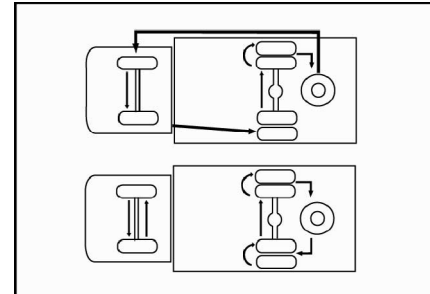

### Давление воздуха в шине:

Максимальное давление в шине:

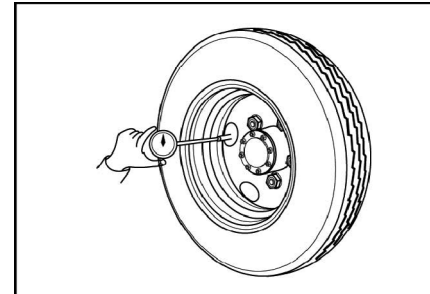

**i** **Внимание**

**Проверяйте и проводите обслуживание шин в непрогретом состоянии (более трех часов в неподвижном состоянии или менее 1,6 км пробега)**

**! Опасно!**

**Не эксплуатируйте автомобиль, если давление в шинах не соответствует норме.**

**Слишком высокое или низкое давление повлияет на управляемость автомобиля и вызовет преждевременный износ и повреждение шин, а также может стать причиной аварии.**

Размер шины	Максимальное давление в шине, кПа
6.50-16LT[12]	630
6.50R16LT[12]	670
7.00-16LT[12]	630
7.00R16LT[12]	670
7.50-16LT[12]	630
7.50R16LT[14]	770
8.25-16LT[14]	630
8.25R16LT[14]	670
8.25-20LT[14]	740/810
8.25R20LT[14]	830

При замере давления в задних в шинах задних спаренных колес используйте вентильный ключ, чтобы отвернуть штуцер.

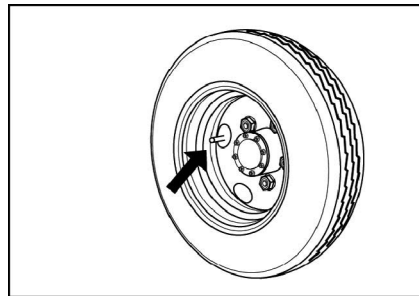

**Нормы плотности электролита аккумуляторной батареи**

Батарея считается полностью заряженной, если гравиметр показывает плотность электролита 1,26 при температуре +20°C.

Если плотность менее 1,23, батарее требуется зарядка.

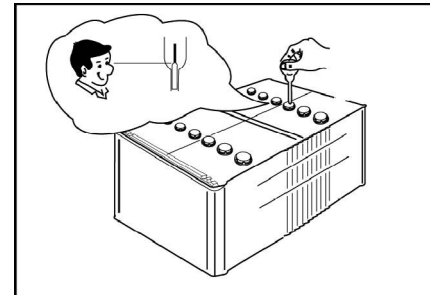

**i** **Внимание**

- 1 После парковки автомобиля выключите все электрооборудование, в противном случае может произойти разрядка АКБ.**
- 2 Если автомобиль находится на стоянке более месяца, то следует отсоединить отрицательную клемму, а батарею заряжать раз в месяц.**
- 3 Каждый месяц осматривайте клеммы аккумуляторной батареи на наличие коррозионного окисления. Для предотвращения коррозии смазывайте клеммы вазелином или специальной смазкой.**

- 4 **Постоянно проверяйте уровень электролита: он должен находиться между отметками минимального и максимального уровня.**
- 5 **Следите за чистой пробкой и вентиляционных отверстий.**

#### Чистка батареи

Очистить внешнюю часть батареи от грязи можно теплой водой. Для предотвращения коррозии поверхности клемм должны быть смазаны вазелином или специальной смазкой.

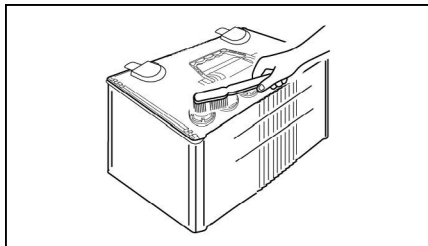

#### Передняя комбинация фар

Крайне важна правильная регулировка света передних фар. Производите регулировку на станциях технического обслуживания FOTON.

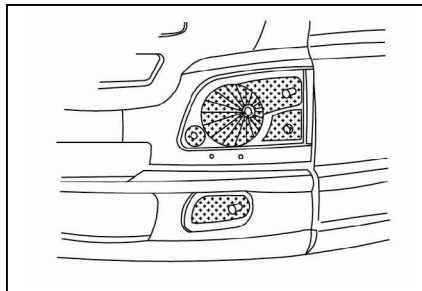

#### Замена ламп

Если лампа перегорела, ее необходимо заменить.

Снимите заднюю крышку передней фары, извлеките нажимную пружину и замените лампу. Для замены ламп передних сигналов поворота и габаритных огней снимите кронштейны передних сигналов поворота и габаритных огней. При замене ламп следите за тем, чтобы электропитание автомобиля было выключено.

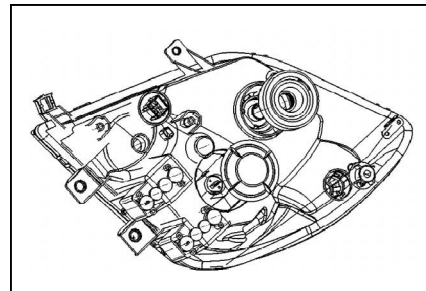

Новая лампа должна иметь ту же мощность, что и заменяемая. Характеристика ламп, установленных в автомобиле:

Назначение		Напряжение в системе 24В	Количество ламп
Передние комбинационные фары	Дальний / ближний свет	60/55 Вт	2
	Одинарный дальний свет	55 Вт	2
	Передний указатель поворота	21 Вт	2
	Передний габаритный огонь	5 Вт	2
Задние комбинационные фары	Стоп-сигнал / задний габаритный фонарь	21/5 Вт	2
	Указатель поворота	21 Вт	2
	Фонарь заднего хода	21 Вт	2
	Задняя противотуманная фара	21 Вт	2
Подсветка номерного знака		5 Вт	1
Передняя противотуманная фара		55 Вт	2
Передний потолочный светильник		8 Вт	2
Задний потолочный светильник (для моделей с двухрядной кабиной)		5 Вт	1

### Противотуманные фары

Снимите заднюю крышку блока противотуманных фар, чтобы извлечь нажимную пружину, затем замените противотуманную лампу.

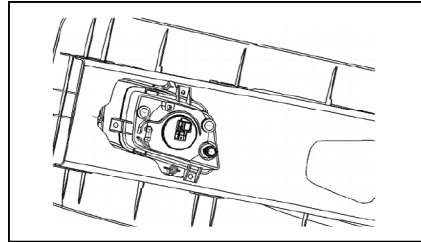

### Задняя комбинационная фара

Снимите заднюю крышку комбинационной фары, отверните патрон и замените лампы.

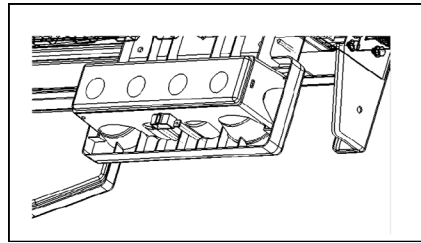

### Подсветка номерного знака

Отверните крепежные винты стеклянной крышки и снимите ее.

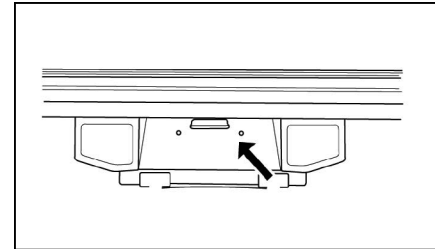

### Потолочный светильник

Крышка легко снимается при помощи отвертки.

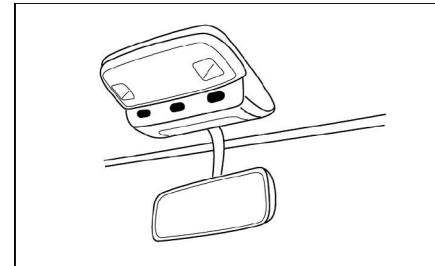

### Блок предохранителей

Блок предохранителей расположен под вещевым ящиком. Снимите защитную панель, для проверки или замены предохранителей, реле или блока целиком.

Защитная панель легко снимается руками.

Номинальная сила тока и напряжение, на которые рассчитан каждый предохранитель, указаны на таблице с внутренней стороны защитной панели.

При замене предохранителей используйте специальные клещи.

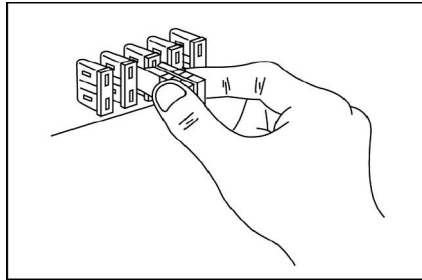
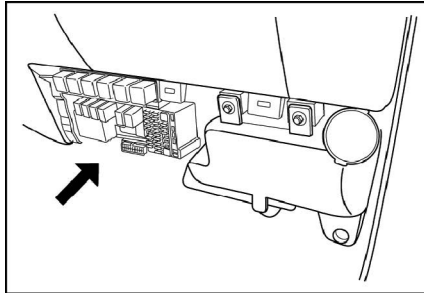

#### **i** Внимание

**Если обнаружен сгоревший предохранитель, проверьте его и найдите источник проблемы. Перед тем как установить новый предохранитель примите все меры по обслуживанию и ремонту.**

**При замене предохранителя ключ в замке зажигания должен находиться в положении «LOCK». Используйте предохранители с тем же значением тока.**

На автомобиле имеется также блок предохранителей, установленный на раме транспортного средства.

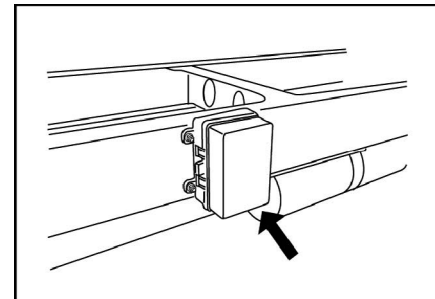
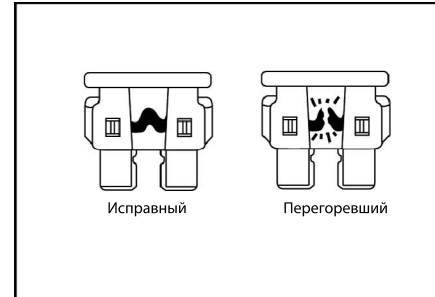

#### **!** Опасно!

**Для замены используйте предохранители только установленных номиналов. Запрещается использовать в качестве предохранителя медную проволоку. Перед заменой предохранителя устраните причину перегрузки цепи.**

**Смазка****Смазка агрегатов автомобиля**

Смазочный материал следует подбирать в соответствии с картой смазки. Очень важно при выборе смазочного материала уделять внимание его вязкости в зависимости от окружающей температуры. Для этого можно использовать данную карту.

Таблица вязкости для трансмиссионного масла, применяемого в коробке передач и заднем мосту.



График вязкости моторного масла, в зависимости от температуры окружающего воздуха.



## Обслуживание и ремонт • Рекомендуемые марки смазочных материалов и топлива

### Рекомендуемые марки смазочных материалов и топлива

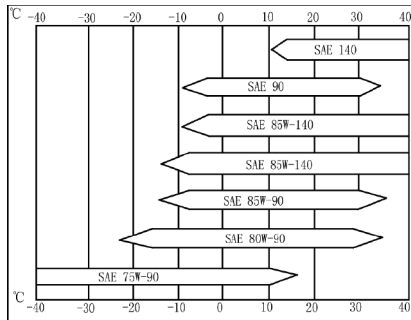
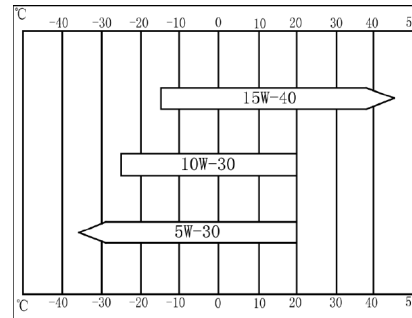
Крайне важно использовать высококачественные смазочные материалы и сорта топлива. Это позволит добиться максимальной эффективности и максимального срока службы вашего автомобиля. Интервалы смазки, приведенные в таблице интервалов технического обслуживания, и эксплуатация автомобиля в гарантийный срок основаны на применении рекомендуемых смазочных материалов. При выборе смазочных материалов следует использовать данную таблицу с рекомендуемыми марками смазочных материалов и топлива.

Назначение	Рекомендуемый смазочный материал
Топливо	При температуре окружающего воздуха от $-5^{\circ}\text{C}$ и выше использовать ДТ летнее; при температуре от $-35^{\circ}\text{C}$ до $-5^{\circ}\text{C}$ ДТ зимнее; при температуре ниже $-35^{\circ}\text{C}$ — арктическое ДТ.
Моторное масло	Моторное масло SAE: 10W30, API: CF-4 и выше
Коробка передач	Трансмиссионное масло SAE: 80W90; API: GL-5
Задний мост	Трансмиссионное масло SAE: 80W90; API: GL-5
Рулевой механизм	Масло для автоматических трансмиссий ATF -III
Гидравлическая тормозная система и сцепление	Тормозная жидкость DOT - 3
Система охлаждения двигателя	Охлаждающая жидкость Fleetguard ES Compleat EG50/50
Механизм управления трансмиссией	Автомобильная смазка на основе лития
Шкворень рулевого кулака, шарниры рулевых тяг, шарниры рулевого вала	
Шлицевое соединение карданного вала	Автомобильная смазка на основе лития
Карданный шарнир и подшипник промежуточной опоры	
Дверной замок, стеклоподъемник	Автомобильная смазка на основе лития

**Обслуживание и ремонт • Рекомендуемые марки смазочных материалов и топлива**

<b>Назначение</b>	<b>Рекомендуемый смазочный материал</b>
Клеммы АКБ	Технический вазелин
Омыватель стекла	Специальные жидкости для омывателя стекла
 Пальцы рессор	Автомобильная смазка на основе лития

Внимание: Использование топлива, содержащего грязь или воду, может привести к серьезным повреждениями топливного насоса и системы впрыска.

### Инструкция по смазке

#### Замена трансмиссионного масла

Открутите пробку сливного отверстия (D) в нижней части корпуса коробки передач и слейте все масло из корпуса. Залейте трансмиссионное масло в корпус, следя за уровнем через контрольное отверстие до тех пор, пока уровень масла не достигнет контрольного отверстия (F).

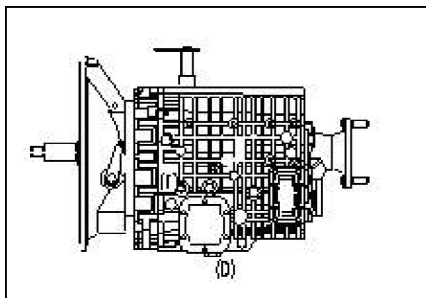

#### Замена трансмиссионного масла заднего моста

Открутите пробку сливного отверстия в нижней части картера моста (D) и слейте все масло из картера. Затем залейте в картер специальное трансмиссионное масло через контрольное отверстие, доведя его уровень до уровня этого отверстия (L).

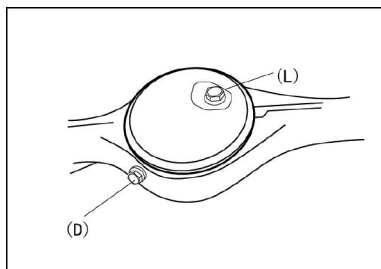

#### Замена смазки в ступичных подшипниках задних и передних колес.

Для замены смазки в подшипниках ступиц передних и задних колес требуется разборка ступицы, поэтому владелец автомобиля должен обратиться к авторизованному дилеру компании Foton Motor (на станцию технического обслуживания).

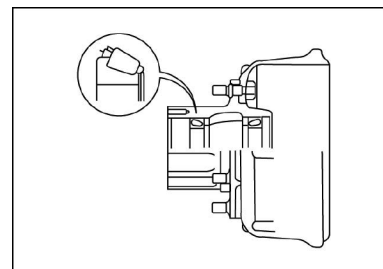

#### Смазываемые детали

Для следующих деталей используйте автомобильную смазку на литевой основе.

Шкворни поворотных кулаков (в четырех местах).

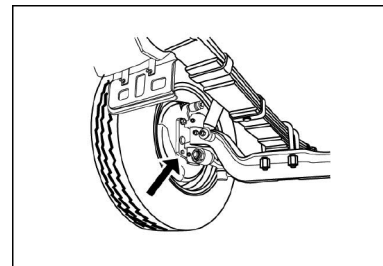

Карданный шарнир и скользящая вилка

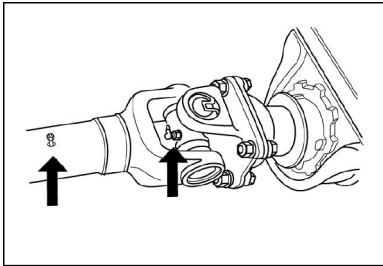

Промежуточная опора карданного вала:

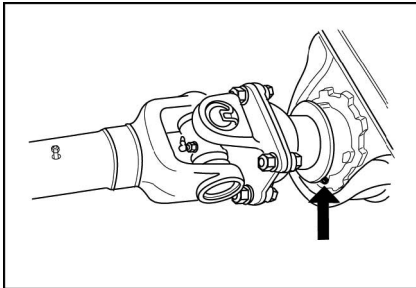

Пальцы рессор передней и задней подвесок (в 12 местах).

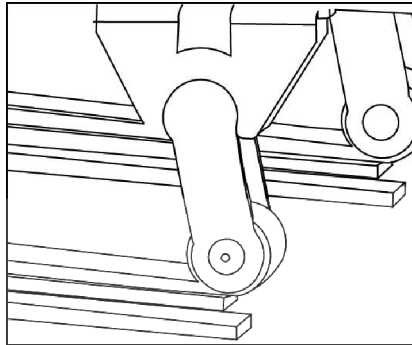

### Замена жидкости рулевого механизма

1. Перед заменой (заправкой) масла в системе усилителя рулевого управления поднимите домкратом передние колеса, так чтобы они не касались земли.
2. Снимите шланг, соединяющий рулевой механизм и бачок с жидкостью для усилителя, и шланг между насосом усилителя и бачком с жидкостью.
3. После того как жидкость слита, несколько раз проверните руль влево и вправо, чтобы вся оставшаяся жидкость вытекла из гидравлического контура»
4. Закрепите снятые шланги. Затем залейте в бачок специальную жидкость для гидроусилителя.
5. Заведите двигатель и дайте ему поработать на холостых оборотах.
6. Поверните рулевое колесо влево и вправо несколько раз, для того чтобы удалить воздух. Во время этой операции следите за уровнем жидкости, при необходимости доливайте.

## Обслуживание и ремонт • Инструкция по смазке



Следите за тем, что бы в систему гидроусилителя не попали грязь и вода, так как это может привести к выходу из строя рулевого управления автомобилем.

Ежедневно проверяйте уровень жидкости системы рулевого управления.

После обкатки автомобиля необходимо проверить и затянуть все соединения системы рулевого управления.

Не удерживайте руль в крайних положениях более 5 секунд. В противном случае возможно возникновение неисправности рулевого механизма.

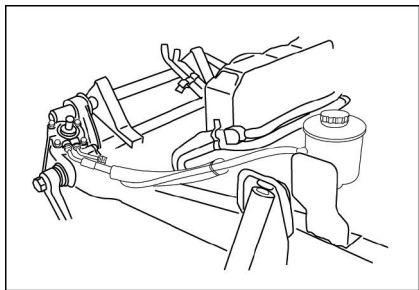

Регулярно проверяйте состояние креплений грузовой платформы к раме автомобиля.

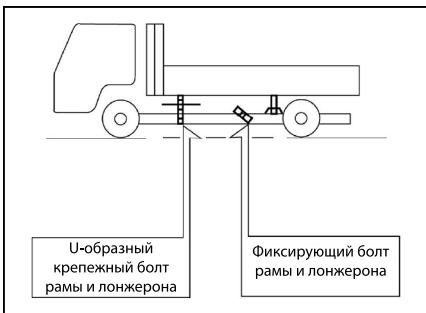

1 <sup>й</sup> раз	Приемка автомобиля
2 <sup>й</sup> раз	Месяц спустя
3 <sup>й</sup> раз	Через шесть месяцев
4 <sup>й</sup> раз	Каждые шесть месяцев



**Меры предосторожности.**

Эксплуатация под большими перегрузками приведет к ускоренному усталостному разрушению рамы.

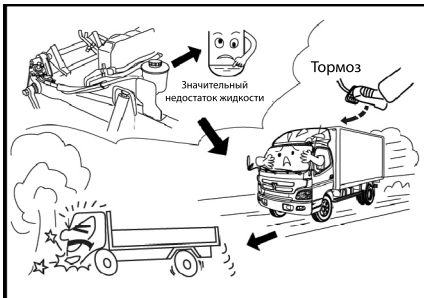
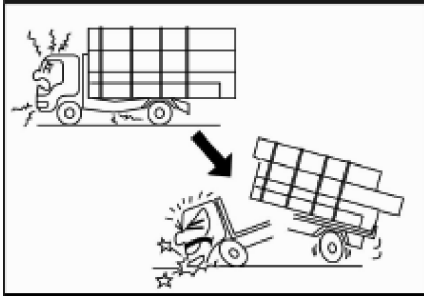

**⚠ Опасно!**

**Запрещается эксплуатация автомобиля с недостаточным уровнем тормозной жидкости.**

**Регулярно проверяйте уровень тормозной жидкости.**

Для увеличения срока службы двигателя обслуживание воздушного фильтра следует проводить в строгом соответствии с инструкцией по эксплуатации



Перед началом движения закройте двери водительской кабины во избежание несчастного случая.

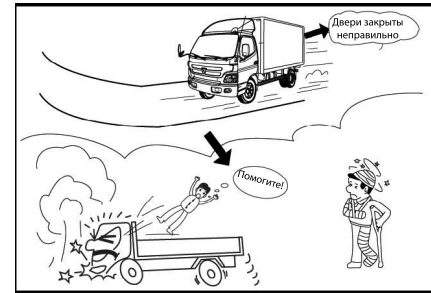

Во время стоянки не забудьте включить стояночный тормоз.

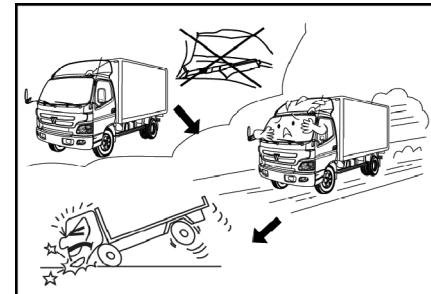

Во время движения не держите ногу на педали сцепления, так как это может привести к быстрому износу дисков сцепления.

## Другое • Меры предосторожности



При пуске двигателя стартер не должен работать более 10 секунд. В случае если двигатель не завелся, повторный пуск произвести через 2 минуты.

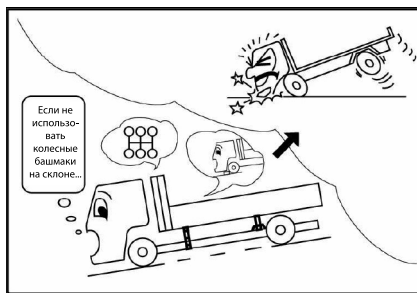
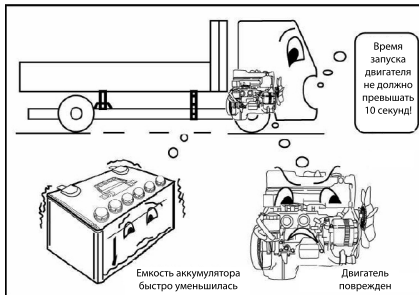

**⚠ Опасно!**

**При остановке на спуске (подъеме) включите стояночный тормоз и установите упоры под колеса автомобиля.**

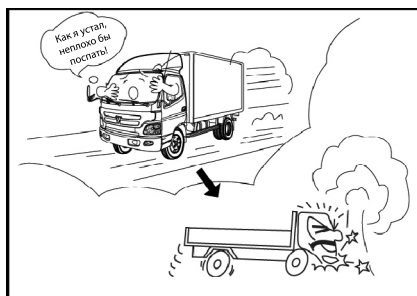

**⚠ Опасно!**

**Вождение в утомленном состоянии может стать причиной аварии.**

Другой причиной аварии часто является превышение скоростного режима, так как при этом увеличивается тормозной путь.

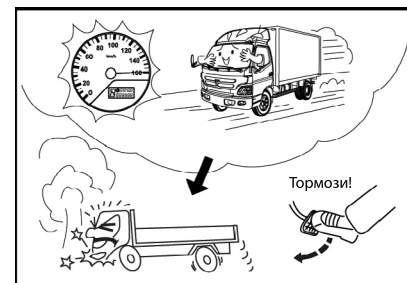

Несоблюдения правил эксплуатации и обслуживания автомобиля может стать причиной ускоренного выхода из строя деталей, узлов и агрегатов автомобиля.

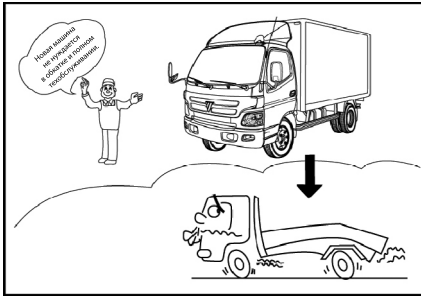

Запрещено трогать вращающиеся элементы работающего двигателя, такие как вентилятор. Вы можете получить увечья.

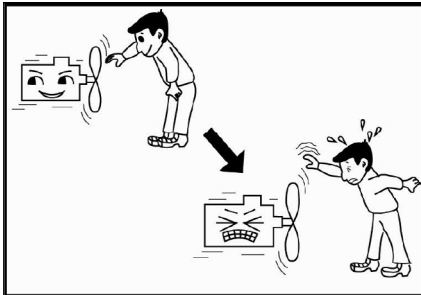

Не открывайте горловину радиатора (или бачка радиатора) при горячем двигателе, во избежание ожогов паром и горячей водой.

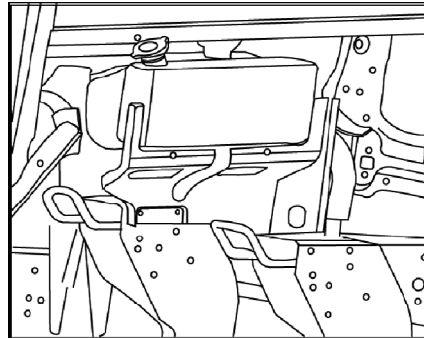

## Другое • Способы погрузки

### Способы погрузки

#### 1 Габариты груза



Ширина груза не должна превышать габаритных размеров грузового отсека.

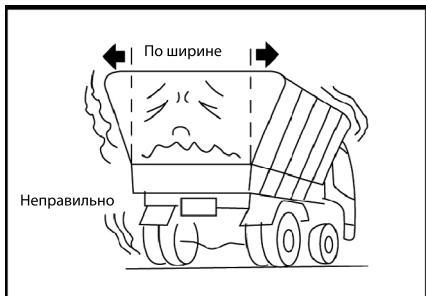

Следите за тем, чтобы из грузового отсека не выступали части груза.

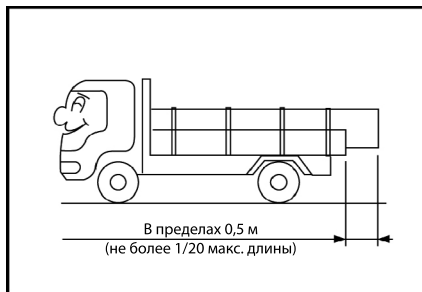

#### 2 Обращение с грузовым отсеком

Аккуратно открывайте/закрывайте борта (двери) грузовой платформы (фургона).

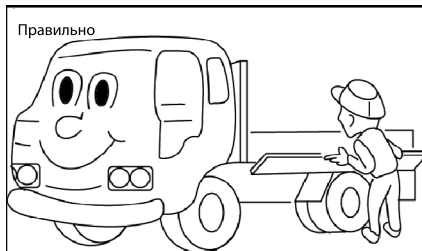

Небрежное отношение приведет к ускоренному износу элементов грузового отсека.



Осторожно производите загрузку и выгрузку.



Не кидайте груз, так как вы можете повредить груз и грузовой отсек.

## Другое • Способы погрузки

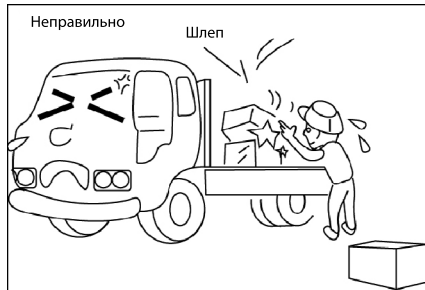

- 3 Внутри платформы груз следует крепить специальным ремнем или стропами, использовать специальные защитные планки и щиты .

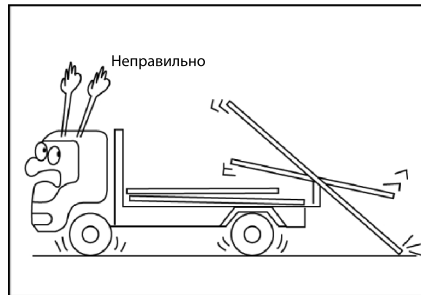
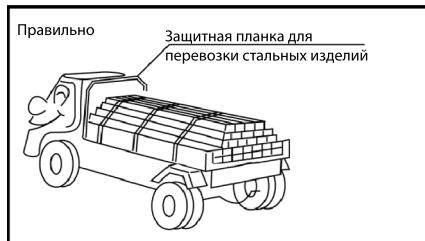

- 4 Располагать груз следует как можно ниже и равномерно по грузовому отсеку.

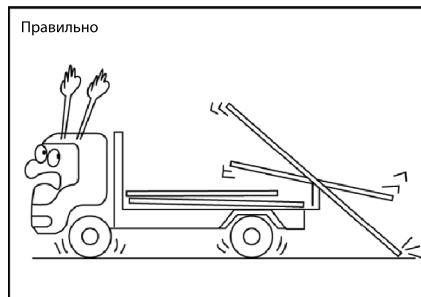

Неравномерное расположение грузов при движении плохо повлияет на курсовую стабильность, а также может привести к повреждению самого груза и отсека.



Высокие и крупногабаритные грузы следует располагать и закреплять в середине грузового отсека.

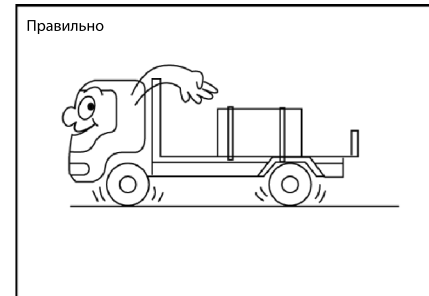

## Другое • Способы погрузки

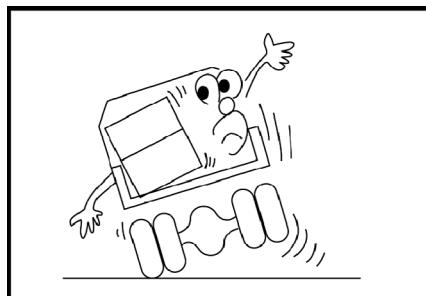

Для длинных грузов используйте стеллаж.

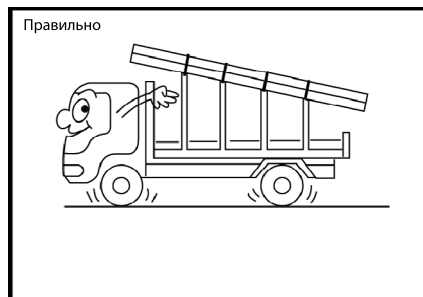

### **i** Внимание

- **Следует учитывать не только высоту автомобиля, но и, прежде всего, действующие нормативные ограничения.**
- **Автомобиль может перевернуться назад, если он загружен неправильно. Особое внимание следует уделять движению на высокой скорости, экстренному торможению и прохождению резких поворотов.**

Опасно перевозить груз, если он упирается только на переднюю раму и заднюю дверь.

✘ Стеллаж следует относить к грузам.



Следует правильно рассредоточивать груз для равномерного распределения нагрузки на автомобиль.



## Другое • Способы погрузки

В противном случае можно повредить нижнюю часть грузового отсека.

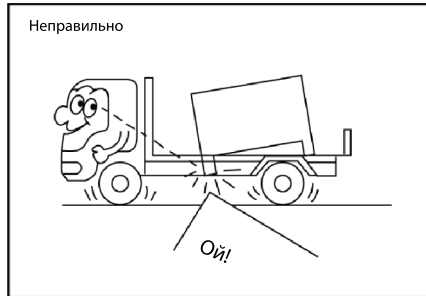

При перевозке насыпных грузов следует использовать бортовые решетки для обоих бортов.

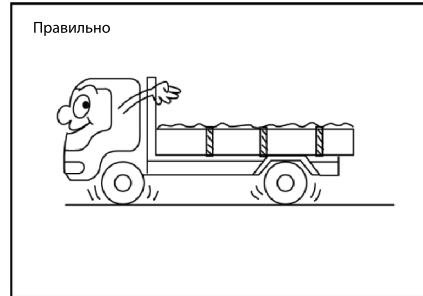

В противном случае возможна деформация бортов.



При буксировке следует использовать рамные сцепные устройства.

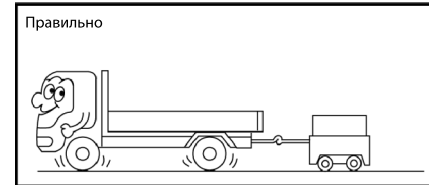

Нельзя использовать в качестве крюка элементы грузового отсека.

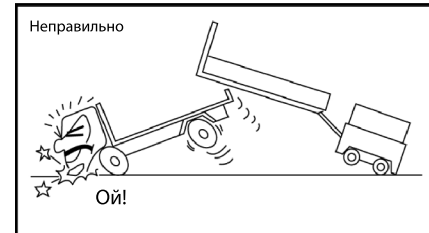

**Основные характеристики****Основные характеристики**

Модель		BJ1051VCJEA-F	BJ1061VCJEA-F	BJ1051VCJEA-F1	BJ1061VCJEA-F1	
Модель установленного двигателя		ISF3.8s3141	ISF3.8s3154	ISF3.8s4154	ISF3.8s4141	
Экологический класс		EURO 3		EURO 4		
Габаритные размеры	Общие габариты (Д × Ш × В)		5995 × 2150 × 2320	6995 × 2250 × 2350	5995 × 2150 × 2320	6995 × 2250 × 2350
	Колесная база (мм)		3360	3800	3360	3800
	Ширина колеи	Передние колеса	1730	1685	1730	1685
	(мм)	Задние колеса	1590	1615	1590	1615
Массовые показатели	Снаряженная масса (кг)		3070	3770	3120	3820
	Число сидений (человек)		3			
	Общая масса (кг)		6500	8200	6500	8200
Основные характеристики	Макс. скорость (км/ч)		95	95	95	
	Макс. подъем (%)		30			
Емкость топливного бака (л)		80	120	80	120	

**Основные характеристики**

Модель двигателя	ISF3.8s3141	ISF3.8s3154	ISF3.8s4141	ISF3.8s4154
Тип	Четырехтактный рядный четырехцилиндровый двигатель с турбонаддувом с водяным охлаждением			
Номинальная мощность/ скорость (кВт/об.)	105/2600	115/2600	105/2600	115/2600
Макс. момент/скорость (Нм/об.)	450/1200~2200	500/1200~1900	450/1200~2200	500/1500
Рабочий объем цилиндра (л)	3,76	4	3,76	4
Степень сжатия	17.2:1			
Масса нетто (кг)	335			
Обороты на холостом ходу (об.)	750+-50			
Емкость масла в двигателе (л)	10,6			

